



# **Stoughton Refacciones y Servicio México, S. A. de C. V.**

Catalogo de partes



## **STOUGHTON REFACCIONES Y SERVICIO MÉXICO, S.A. DE C.V.**

BARRACUDA # 9 , PARQUE INDUSTRIAL CUAUTITLAN, CUAUTITLAN IZCALLI ESTADO DE MEXICO C.P. 54730.  
TELEFONOS: (55) 26201766 / 58727850 / 58727829 / 58727964. [jmmartinez@stoughtonparts.mx](mailto:jmmartinez@stoughtonparts.mx)

---

Estimado cliente:

Debe usted saber que somos el distribuidor oficial de la marca **STOUGHTON**, fabricante de remolques norteamericano con mas de 50 años en el mercado. Como distribuidores de la marca contamos con venta de equipo nuevo, suministro de refacciones y taller de servicio.

Con este catalogo queremos dar a conocer a ustedes las diferentes posibilidades de suministro de refacciones que podemos ofrecerles, el hecho de ser el distribuidor oficial de la marca **STOUGHTON** en México no nos limita, nuestra red de proveeduría es muy amplia, de forma tal que damos servicio a cualquier marca de remolque, sea este nacional o importado.

Nuestro modelo de trabajo contempla una red de asesores de campo, haciendo visitas periódicas a sus instalaciones para ayudarlos a detectar necesidades, mismas que son captadas mediante un pedido el cual es programado para su entrega al siguiente día.

Algunas distribuciones y marcas que comercializamos actualmente son: Bendix, Hendrickson, Kinedyne, Mincer, Phillips, Alcoa, Holland, Sika, Satabilit, Sealco, Premium, Stemco, Wabco, entre otras.

Las partes estructurales como bordas (laterales superiores e inferiores y frontales), postes estructurales (frontales, laterales y de techo), marcos de puerta y plafoneras son importados directamente de la marca o de algún distribuidor de prestigio.



## **STOUGHTON REFACCIONES Y SERVICIO MÉXICO, S.A. DE C.V.**

BARRACUDA # 9 , PARQUE INDUSTRIAL CUAUTITLAN, CUAUTITLAN IZCALLI ESTADO DE MEXICO C.P. 54730.  
TELEFONOS: (55) 26201766 / 58727850 / 58727829 / 58727964. [jmmartinez@stoughtonparts.mx](mailto:jmmartinez@stoughtonparts.mx)

---

### Recomendaciones:

Al momento de solicitar una refacción estructural es importante que tenga a la mano marca y numero de VIN de la unidad, se lo pedirá su vendedor.

En el caso de la solicitud de refacciones para una suspensión, igual que en el punto anterior, deberá indicar marca y modelo de la misma.

Trate de solicitar sus refacciones con oportunidad, la unidad de reparto sale con un programa de todo el día y la ejecución de este esta sujeta a imponderables como el trafico de la ciudad, esto hace que no podamos garantizar una hora de llegada.

Recuerde que mantener el equipo con partes originales da muchas ventajas, garantiza el buen funcionamiento de la unidad, alargar la vida útil, mejorar su valor de reventa, etc.



## **STOUGHTON REFACCIONES Y SERVICIO MÉXICO, S.A. DE C.V.**

BARRACUDA # 9 , PARQUE INDUSTRIAL CUAUTITLAN, CUAUTITLAN IZCALLI ESTADO DE MEXICO C.P. 54730.  
TELEFONOS: (55) 26201766 / 58727850 / 58727829 / 58727964. [jmmartinez@stoughtonparts.mx](mailto:jmmartinez@stoughtonparts.mx)

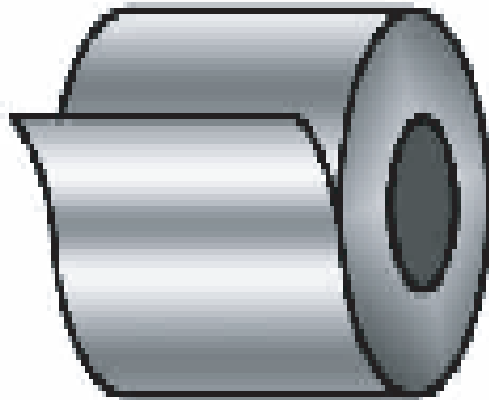

**Lamina de aluminio, color blanco wash, de 49" de ancho, aleación 3105H2426, con cubierta de PVC. Presentación en rollo de 100, 200 y 500 kilos.**

**Peso estimado por metro lineal en 49" de ancho:**

<b>Calibre</b>	<b>Ancho</b>	<b>Peso teórico por M.L.</b>
19	36"	2.570
19	49"	3.500
18	49"	4.450

***Tiempo de entrega de 24 a 72 horas sujeto a la venta del día.***



## **STOUGHTON REFACCIONES Y SERVICIO MÉXICO, S.A. DE C.V.**

BARRACUDA # 9, PARQUE INDUSTRIAL CUAUTITLAN, CUAUTITLAN IZCALLI ESTADO DE MEXICO, C.P. 54730  
Tels. 01 (55) 26201766 / 58727829 / 58727850 / 58727964 jmmartinez@stoughtonparts.mx

### **TOLDO DE ALUMINIO CAL. 19, DE 103” DE ANCHO.**

---

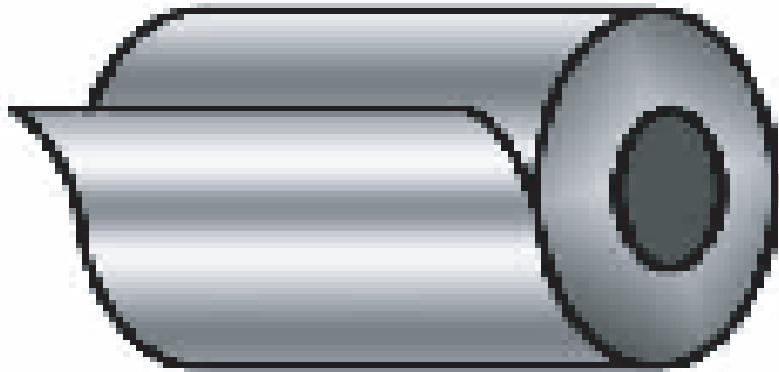

Toldo de aluminio de .040” x 103”  
acabado natural, cortado a la  
longitud deseada.

**Precios Publico:\$ USD + IVA.**

Toldo de aluminio de .040” x 103”  
de ancho, en presentación de  
bobina completa.

**Precio/kilo: \$ dólares + IVA.**

Cada bobina tiene un peso aprox. de 4000 lbs.

Toldo e aluminio natural de .032” x  
97”, cortado a la longitud deseada.

**Precio/kilo:\$ dólares + IVA.**

**Precio/lie lineal:\$ dólares + IVA.**



## STOUGHTON REFACCIONES Y SERVICIO MÉXICO, S.A. DE C.V.

BARRACUDA # 9 , PARQUE INDUSTRIAL CUAUTITLAN, CUAUTITLAN IZCALLI ESTADO DE MEXICO C.P. 54730.  
TELEFONOS: (55) 26201766 / 58727850 / 58727829 / 58727964. jmmartinez@stoughtonparts.mx

**Lamina de aluminio, color blanco wash, aleación 3105H2426, con cubierta de PVC. Presentación en hoja de las siguientes medidas:**

Calibre	Medidas	Precio unitario
19	49" x 110"	\$
19	49" x 120"	\$
18	49" x 110"	\$
18	49" x 120"	\$

***Precios en dólares Americanos + IVA.***

***Tiempo de entrega de 24 a 72 horas sujeto a la venta del día.***



# STOUGHTON REFACCIONES Y SERVICIO MÉXICO, S.A. DE C.V.

BARRACUDA # 9, PARQUE INDUSTRIAL CUAUTITLAN, CUAUTITLAN IZCALLI ESTADO DE MEXICO, C.P. 54730

Tels. 01 (55) 26201766 / 58727829 / 58727850 / 58727964 [jmmartinez@stoughtonparts.mx](mailto:jmmartinez@stoughtonparts.mx)

## LINER PANEL EMBOZADO PARA PARED Y TECHO.

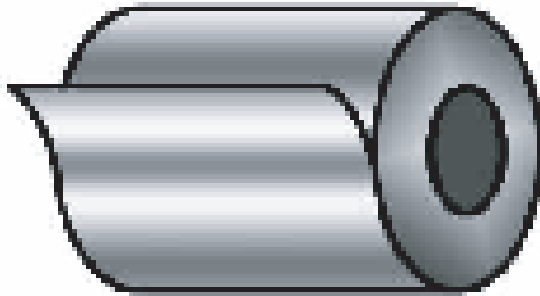

Liner para pared			
Tipo	Espesor	Ancho	Precio/pie lineal
Embozado	.090" (2.3 mm)	96"	\$
Embozado	0.121" (3 mm)	96"	\$
Liso	.090" (2.3 mm)	96"	\$
Liso	0.121" (3 mm)	96"	\$

Liner para techo			
Tipo	Espesor	Ancho	Precio/pie lineal
Embozado	.075" (1.9 mm)	102"	\$
Embozado	.060" (1.5 mm)	102"	\$
Liso	.075" (1.9 mm)	102"	\$
Liso	.060" 1.5 mm)	102"	\$

**Precios en dólares + IVA.**

**Existencias sujetas a la venta del día.**

## STOUGHTON REFACCIONES Y SERVICIO MÉXICO, S.A. DE C.V.

BARRACUDA No.9, PARQUE INDUSTRIAL CUAUTITLAN; CUAUTITLAN IZCALLI EDO DE MEXICO, C.P. 54730

Tels. 01 (55) 58727850 / 58727829 / 58727964 / 26201766 jmmartinez@stoughtonparts.mx

### PISO LAMINADO Y LAMINA DE ALUMINIO

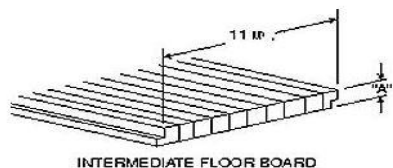

Piso de madera dura, laminado, machihembrado, de 12" de ancho y 1 3/8" de espesor.

Precio Publico.	
Largo para cajas de:	Precio/ Pie Lineal
48'	\$
53'	\$

**Precio en dólares + IVA.**

Precio Publico.		
Calibre	Medidas	Precio Unitario
04-96507-200-XX	¼" x 2"	
04-96507-250-XX	1/4" x 2 ½"	
04-96501-200-XX	5/16" x 2"	
04-96501-250-00	5/16" x 2 ½"	

Tornillo auto roscante, cabeza torx, de acero.



**Precio en dólares + IVA.**



## **STOUGHTON REFACCIONES Y SERVICIO MÉXICO, S.A. DE C.V.**

BARRACUDA No. 9, PARQUE INDUSTRIAL CUAUTITLAN; CUAUTITLAN IZCALLI EDO. DE MEXICO, C.P. 54730  
Tels. 01 (55) 58727850 / 58727829 / 58727964 / 26201766 jmmartinez@stoughtonparts.mx

### **CARGADORES**

---



I

Cargador de acero, con capacidad de 80 mil libras/pulgada cuadrada. Se suministra en 3" y 4" de peralte.

#### **Precio Publico**

**04-06638-102-00 4" : \$ USD + IVA.**

**04-07052-102-00 3" : \$ USD + IVA.**

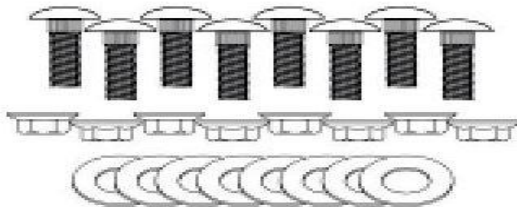

**04-06638-KIT** Kit de tornillo para cargador, bolsa con 8 tonillos, 8 tuercas y 8 roldanas plásticas.

**Precio Publico:\$ USD + IVA.**



## **STOUGHTON REFACCIONES Y SERVICIO MÉXICO, S.A. DE C.V.**

BARRACUDA No. 9, PARQUE INDUSTRIAL CUAUTITLAN; CUAUTITLAN IZCALLI EDO. DE MEXICO, C.P. 54730

Tels. 01 (55) 58727850 / 58727829 / 58727964 / 26201766 [jmmartinez@stoughtonparts.mx](mailto:jmmartinez@stoughtonparts.mx)

### **ZOCLOS PARA CAJA SECA**

---

**Zoclos de acero galvanizados de  
12" de ancho, 52' de largo,  
corrugados.**



**Precio de venta: \$ USD + IVA.**

## STOUGHTON REFACCIONES Y SERVICIO MÉXICO, S.A. DE C.V.

BARRACUDA No. 9, PARQUE INDUSTRIAL CUAUTITLAN; CUAUTITLAN IZCALLI EDO. DE MEXICO, C.P. 54730  
Tels. 01 (55) 58727850 / 58727829 / 58727964 / 26201766 [jmmartinez@stoughtonparts.mx](mailto:jmmartinez@stoughtonparts.mx)

### RUB RAILS ALUMINUM / ROZADERA DE ALUMINIO

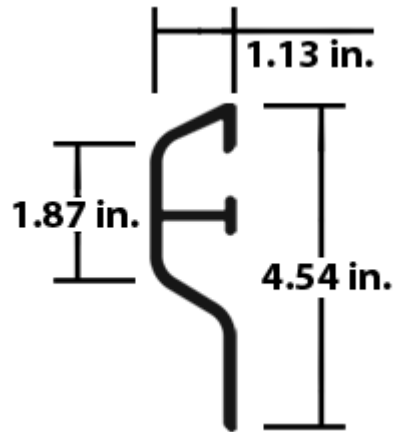

Rozadera de aluminio 4 35/64 de ancho, 1 1/8" cuerpo, 51' 5/64" de largo.

Precio de venta: \$ USD + IVA.

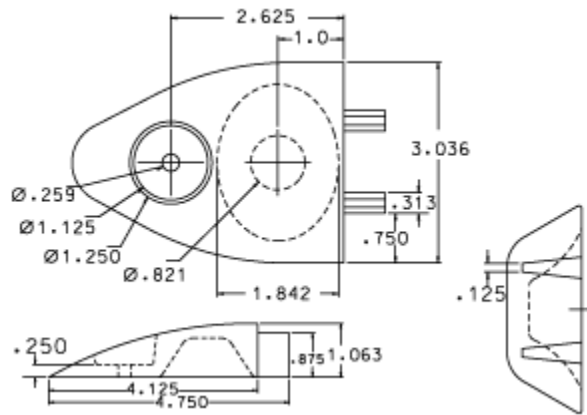

Terminal para rozadera de aluminio

Precio de venta \$ USD + IVA.



# STOUGHTON REFACCIONES Y SERVICIO MÉXICO, S.A. DE C.V.

BARRACUDA No.9, PARQUE INDUSTRIAL CUAUTITLAN; CUAUTITLAN IZCALLI EDO DE MEXICO, C.P. 54730  
 Tels. 01 (55) 58727850 / 58727829 /\* 58727964 / 26201766 jmmartinez@stoughtonparts.mx

## REMACHE DURO DE GOLPE y MAGNALOCK

No. De parte	Tipo de cabeza	Medidas		Precio Publico C/Libra
		Diámetro	Largo	
BL12520814	Brazier	1/4"	7/8"	
BL12721212	Universal	3/8"	3/4"	
BL12620606	Modified Brazier wiht bevel shank	3/16"	3/8"	
BL12620608	Modified Brazier with bevel shank	3/16"	1/2"	
04-98086-688-xx	Brazier (04-98086-688-xx)	1/4"	11/16"	
04-98086-812-xx	Brazier (04-98086-812-xx)	1/4"	13/16"	
04-98086-938-xx	Brazier (04-98086-938-xx)	1/4"	15/16"	

REMACHE MAGNALOCK				
No. de parte.	Diámetro	Grip/Agarre	Material	Precio publico C/Pieza
MGLP-R6-4	3/16"	.062" - .270"	SST	
MGLP-R6-7	3/16"	.214" - .437"	SST	
MGLP-R8-6	1/4"	.080" - .375"	SST	
MGLP-R8-10	1/4"	.350" - .625"	SST	



**Precios en dólares + IVA.**

**Pregunte por ellas a su vendedor.**

## STOUGHTON REFACCIONES Y SERVICIO MÉXICO, S.A. DE C.V.

BARRACUDA No. 9, PARQUE INDUSTRIAL CUAUTITLAN; CUAUTITLAN IZCALLI EDO. DE MEXICO , C.P. 54730  
Tels. 01 (55) 58727850 / 58727829 / 58727964 / 26201766 jmmartinez@stoughtonparts.mx

REMACHE MAGNA-GRIP				
No. de parte.	Diámetro	Grip/Agarre	Material	Precio publico C/Pieza
MGPB-E6-10	3/16"	.062" - .625"	Aluminio	
MGPB-E8-10	1/4"	.062" - .625"	Aluminio	
MGPB-E10-12	5/16"	.125" - .750"	Aluminio	
MGPB-E12-14	3/8"	.125" - .875"	Aluminio	
MGPB-R6-10G	3/16"	.062" - .625"	Steel	
MGPB-R8-10G	1/4"	.062" - .625"	Steel	
MGPB-R10-12G	5/16"	.125" - .750"	Steel	
MGPB-R12-14G	3/8"	.125" - .875"	Steel	

MAGNA-GRIP COLLAR			
No. de parte.	Diámetro	Material	Precio publico c/Pieza
MGC-F6	3/16"	Aluminio	
MGC-F8	1/4"	Aluminio	
MGC-F10	5/16"	Aluminio	
MGC-F12	3/8"	Aluminio	
MGC-R6U	3/16"	Steel	
MGC-R8U	1/4"	Steel	
MGC-R10U	5/16"	Steel	
MGC-R12U	3/8"	Steel	



**Pregunte por ella a su vendedor**  
**Precios en dólares + IVA.**



# STOUGHTON REFACCIONES Y SERVICIO MÉXICO, S.A. DE C.V.

BARRACUDA No.9, PARQUE INDUSTRIAL CUAUTITLAN; CUAUTITLAN IZCALLI EDO DE MEXICO, C.P. 54730

Tels. 01 (55) 58727850 / 58727829 / \* 58727964 / 26201766 [jmmartinez@stoughtonparts.mx](mailto:jmmartinez@stoughtonparts.mx)

## REMACHE DE GOLPE y DE CLAVO

Remache de golpe, de aluminio duro.

Remache de golpe, de aluminio blando.

Remache de clavo de aluminio

Medida	Unidad	Precio/kilo
3/16 x 1/2	Kilo	
3/16 x 3/8	Kilo	
3/16 x 5/8	Kilo	
3/16 x 3/4	Kilo	
3/16 x 1"	Kilo	
1/4 x 3/8	Kilo	
1/4 x 1/2	Kilo	
1/4 x 5/8	Kilo	
1/4 x 3/4	Kilo	
1/4 x 1	Kilo	
5/16 x 5/8	5	
3/8 x 3/4	10	

Medida	Unidad	Precio/kilo
3/16 x 1/2	Kilo	
3/16 x 3/8	Kilo	
3/16 x 5/8	Kilo	
3/16 x 3/4	Kilo	
3/16 x 1"	Kilo	
1/4 x 3/8	Kilo	
1/4 x 1/2	Kilo	
1/4 x 5/8	Kilo	
1/4 x 3/4	Kilo	
1/4 x 1	Kilo	
5/16 x 5/8	5	
3/8 x 3/4	10	

Numero	Medida en MM	Precio/millar
B-66	4.8 X 13	
B-66CA	4.8 X 13	
B-68	4.8 X 16	
B-68CA	4.8 X 16	
B-610	4.8 X 20	
B-612	4.8 X 24	
B-612CA	4.8 X 24	
B-84	6.4 X 12	
B-86	6.4 X 15	
B-88	6.4 X 18	
B-66SELL	4.8 X 14	

***Existencias sujetas a la venta del día.***

# STOUGHTON REFACCIONES Y SERVICIO MÉXICO, S.A. DE C.V.

BARRACUDA No.9, PARQUE INDUSTRIAL CUAUTITLAN; CUAUTITLAN IZCALLI EDO DE MEXICO, C.P. 54730  
Tels. 01 (55) 58727850 / 58727829 / \* 58727964 / 26201766 [jmmartinez@stoughtonparts.mx](mailto:jmmartinez@stoughtonparts.mx)

## REMACHE EXPANSIVO ALUMINIO Y NYLON

	Diameter	Length	Material	Pin	Count
<b>RVB10-13-706-13</b>	3/16 in.	3/8 in.	Aluminum	Aluminum	100
<b>RVB2-2A</b>	1/4 in.	3/4 in.	Nylon	Steel	100
<b>RVB2-2B</b>	1/4 in.	3/4 in.	Nylon	Steel	250
<b>RVB2-2</b>	1/4 in.	3/4 in.	Nylon	Steel	1,000
<b>RVB2-3A</b>	1/4 in.	1.00 in.	Nylon	Steel	100
<b>RVB2-3B</b>	1/4 in.	1.00 in.	Nylon	Steel	250
<b>RVB2-3</b>	1/4 in.	1.00 in.	Nylon	Steel	1,000
<b>RVB2-4B</b>	1/4 in.	1-1/2 in.	Nylon	Steel	250
<b>RVB2-4</b>	1/4 in.	1-1/2 in.	Nylon	Steel	500
<b>RVB2-5</b>	1/4 in.	2.00 in.	Nylon	Steel	500
<b>RVB2-6B</b>	1/4 in.	3.00 in.	Nylon	Steel	250
<b>RVB2-6</b>	1/4 in.	3.00 in.	Nylon	Steel	100
<b>RVB1-1</b>	1/4 in.	1.00 in.	Uni-tap	Nylon	1,000

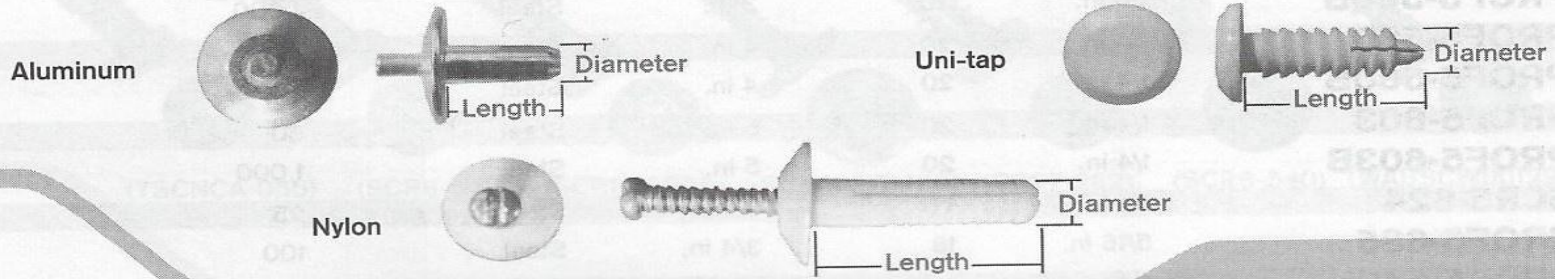





## STOUGHTON REFACCIONES Y SERVICIO MÉXICO, S.A. DE C.V.

BARRACUDA No.9, PARQUE INDUSTRIAL CUAUTITLAN; CUAUTITLAN IZCALLI EDO DE MEXICO, C.P. 54730

Tels. 01 (55) 58727850 / 58727829 / 58727964 / 26201766 [jmmartinez@stoughtonparts.mx](mailto:jmmartinez@stoughtonparts.mx)

### SELLADORES SIKAFLEX

---

Sellador de poliuretano **SIKA**, en “*salchicha*” de 600 ML., colores blanco, gris.



Caja cerrada de 20 piezas \$175.00/pza. + IVA.  
Menos de una caja \$195.00/pza. + IVA.



Sellador de poliuretano **SIKA**, en *cartucho de 300 ml*, colores blanco, gris y negro.

Caja de cerrada de 24 piezas \$87.00/pza. +IVA.  
Menos de una caja \$95.00/pza. + IVA.



## **STOUGHTON REFACCIONES Y SERVICIO MÉXICO, S.A. DE C.V.**

BARRACUDA # 9, PARQUE INDUSTRIAL CUAUTITLAN, CUAUTITLAN IZCALLI ESTADO DE MEXICO, C.P. 54730

Tels. 01 (55) 26201766 / 58727829 / 58727850 / 58727964 jmmartinez@stoughtonparts.mx

### **PANEL DE PUERTA PARA CAJA SECA**

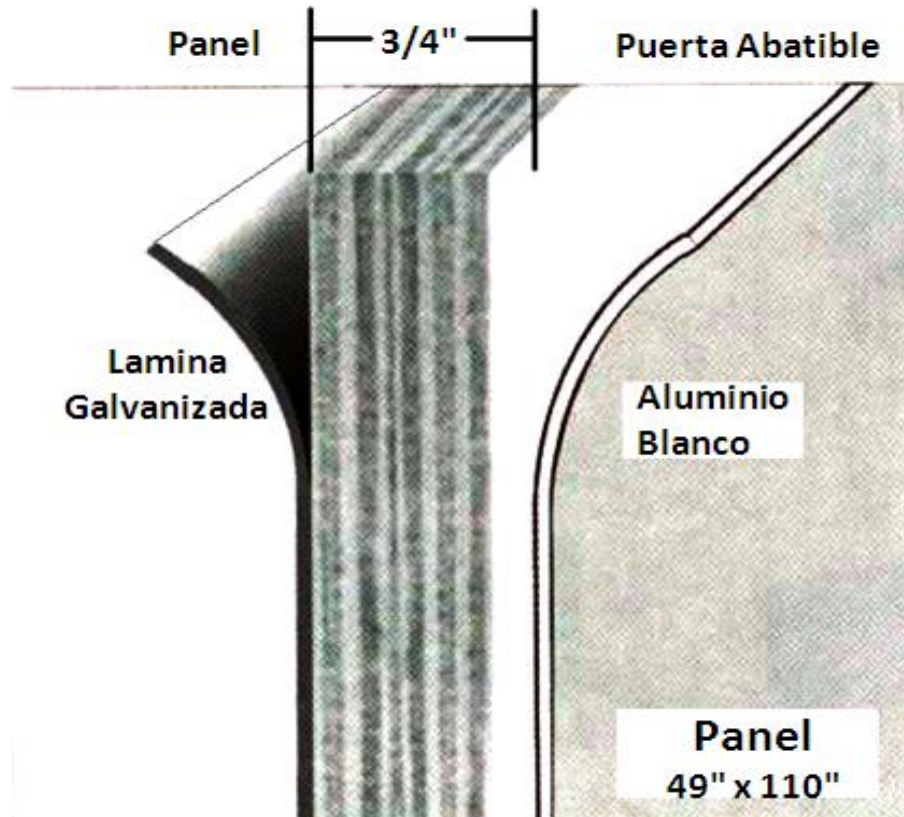

Producto genérico, de alta rotación, tiene un espesor de  $3/4''$ , un ancho de 49" y el alto puede ser de 9' y 10'. Tiene lamina de aluminio color blanco wash en la cara exterior, con cubierta de PVC y lamina galvanizada en la cara interior.

#### **Precios:**

**DP07548110PW-GV \$ USD+ IVA.**

**DO07548120PW-GV \$ USD+IVA.**

## **STOUGHTON REFACCIONES Y SERVICIO MÉXICO, S.A. DE C.V.**

BARRACUDA # 9, PARQUE INDUSTRIAL CUAUTITLAN, CUAUTITLAN IZCALLI ESTADO DE MEXICO, C.P. 54730

Tels. 01 (55) 26201766 / 58727829 / 58727850 / 58727964 jmmartinez@stoughtonparts.mx

### **PANEL DE PUERTA PARA CAJA SECA**

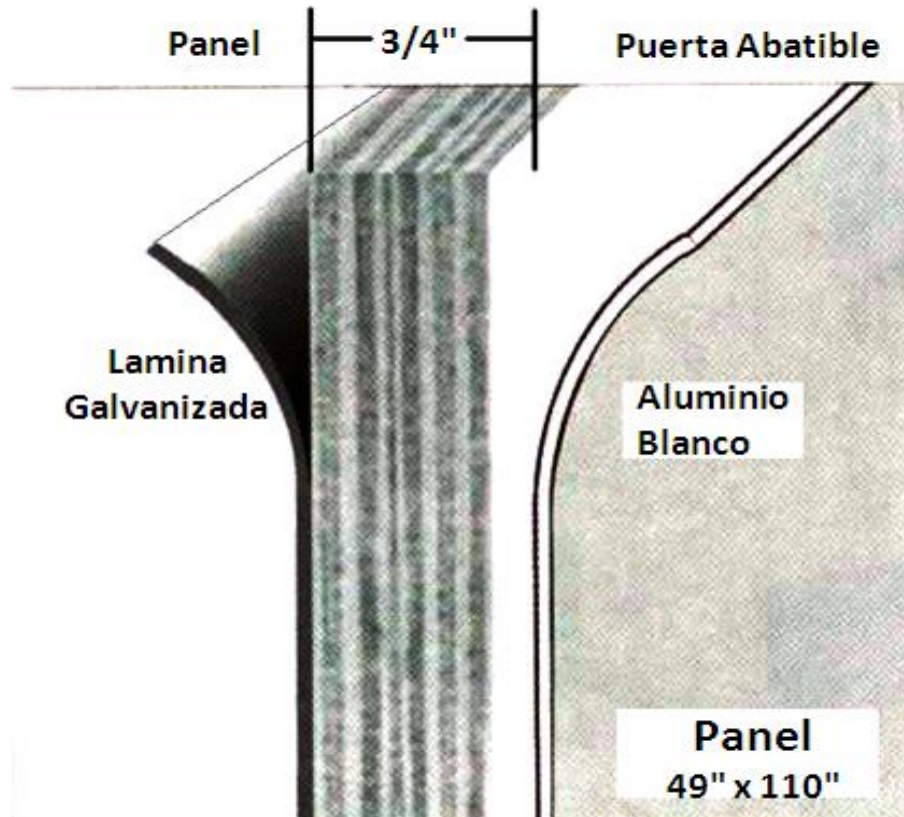

Producto genérico, de alta rotación, tiene un espesor de  $3/4''$ , un ancho de 49" y el alto puede ser de 9' y 10'. Tiene lamina de aluminio color blanco wash en la cara exterior y acabado natural en el interior, con cubierta de PVC.

El precio regular para el de 9' es de \$ USD.

Precios unitarios en dólares + IVA.

## STOUGHTON REFACCIONES Y SERVICIO MÉXICO, S.A. DE C.V.

BARRACUDA # 9, PARQUE INDUSTRIAL CUAUTITLAN, CUAUTITLAN IZCALLI ESTADO DE MEXICO, C.P. 54730

Tels. 01 (55) 26201766 / 58727829 / 58727850 / 58727964 jmmartinez@stoughtonparts.mx

### HERRAJE PARA PUERTA DE CAJA SECA

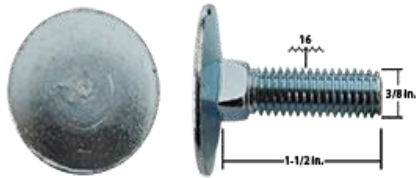

Tornillo para herraje de puerta  
3/8" x 1 1/2" 16 hilos zincado

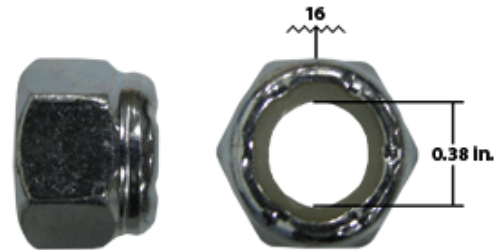

Tuerca hexagonal de 3/8", 16 hilos, con nylon.

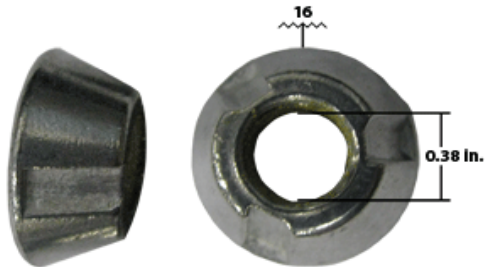

Tuerca de seguridad de 3/8, 16 hilos.



Socket para instalar tuerca de seguridad de 3/8"



## **STOUGHTON REFACCIONES Y SERVICIO MÉXICO, S.A. DE C.V.**

BARRACUDA # 9 , PARQUE INDUSTRIAL CUAUTITLAN, CUAUTITLAN IZCALLI ESTADO DE MEXICO C.P. 54730.  
TELEFONOS: (55) 26201766 / 587727850 / 5727829 / 58727964. [jmmartinez@stoughtonparts.mx](mailto:jmmartinez@stoughtonparts.mx)

---

**GANCHO DE PUERTA DE ACERO  
ZINCADO, EL SET INCLUYE GANCHO,  
ESLABON, Y MANIJA-CONTRA.**

**Precio de venta:\$ USD + IVA.**



## **STOUGHTON REFACCIONES Y SERVICIO MÉXICO, S.A. DE C.V.**

BARRACUDA 9, PARQUE INDUSTRIAL CUAUTITLAN; CUAUTITLAN IZCALLI EDO. DE MEXICO, C.P. 54730  
Tels. 01 (55) 58727850 / 58727829 / 58727964 / 26201766 [jmmartinez@stoughtonparts.mx](mailto:jmmartinez@stoughtonparts.mx)

### **KIT DE CERROJO GALVANIZADO MRDLBU-HW**

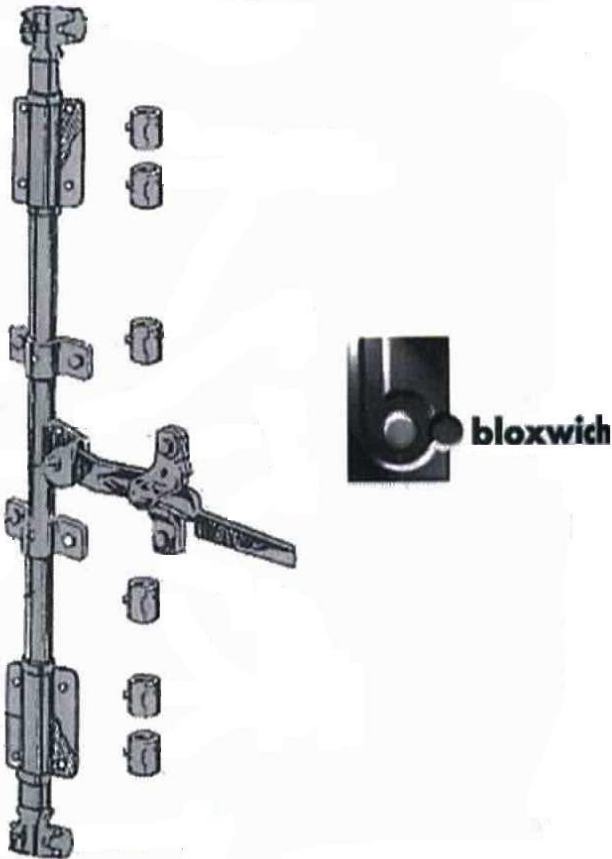

Este es un modelo de cerrojo universal de servicio pesado. Incluye todos los componentes excepto el tubo. Esta construido en acero galvanizado.

**Precio Publico:**

**MRDLBU-HW \$ USD + IVA.**

# STOUGHTON REFACCIONES Y SERVICIO MÉXICO, S.A. DE C.V.

BARRACUDA 9, PARQUE INDUSTRIAL CUAUTITLAN; CUAUTITLAN IZCALLI EDO. DE MEXICO, C.P. 54730  
Tels. 01 (55) 58727850 / 58727829 / 58727964 / 26201766 [jmmartinez@stoughtonparts.mx](mailto:jmmartinez@stoughtonparts.mx)

## KIT DE CERROJO GALVANIZADO PBDLBU

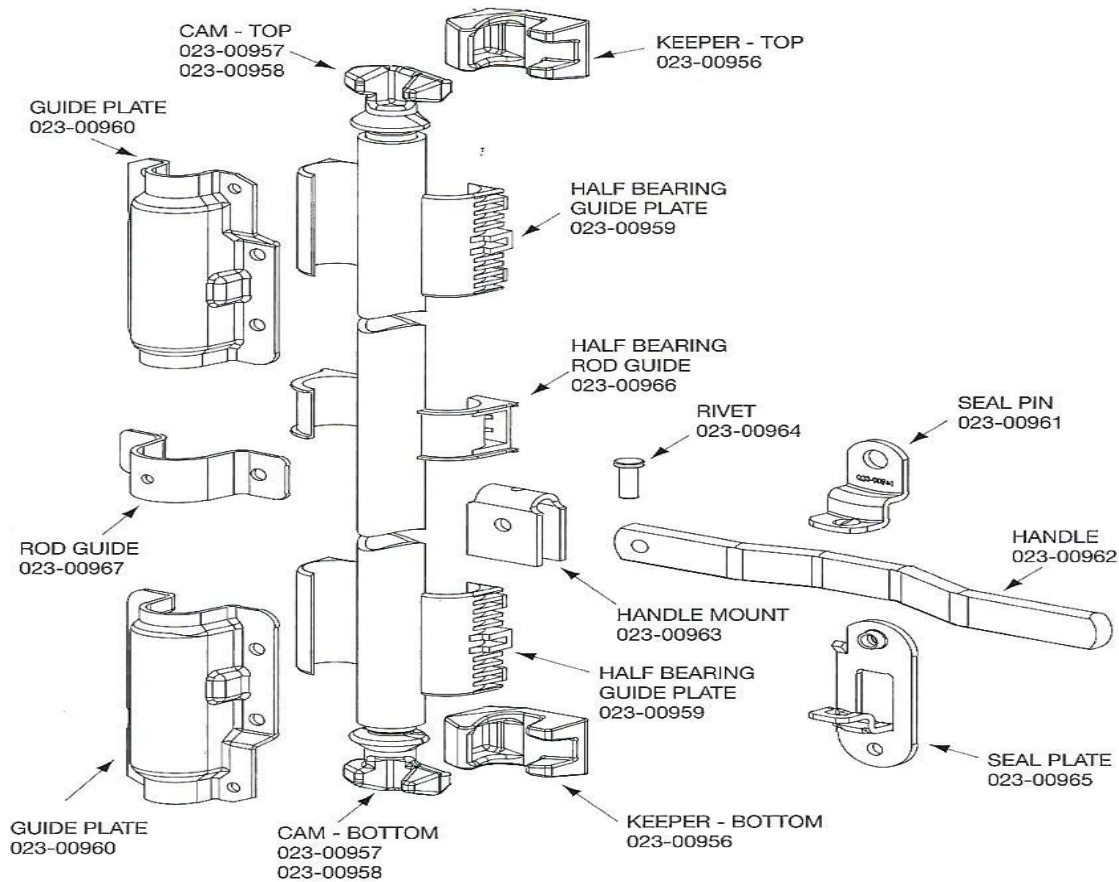





## **STOUGHTON REFACCIONES Y SERVICIO MÉXICO, S.A. DE C.V.**

BARRACUDA # 9, PARQUE INDUSTRIAL CUAUTITLAN; CUAUTITLAN IZCALLI EDO. DE MEXICO C.P. 54730

Tels. 01 (55) 58727850 / 58727829 / 58727964 / 2620 1766 [jmmartinez@stoughtonparts.mx](mailto:jmmartinez@stoughtonparts.mx)

### **GASKET DOBLE DUREZA COLOR GRIS**

---



Producto de alta rotación, fabricado en color gris, existen variaciones en el largo del labio de sello, se recomienda revisar lo que esta usando el cliente para prevenir reclamos por falta de sello. Lo que nosotros vendemos se considera el std, tiene 168" de largo y es para panel de  $\frac{3}{4}$ ", también existe para  $\frac{1}{2}$ " y 1".

#### **Precios:**

**04-85221-002-50  $\frac{1}{2}$ " \$ USD + IVA.**

**04-85221-000-50  $\frac{3}{4}$ " \$ USD + IVA.**

**04-85478-000-53 1" \$ USD + IVA.**



## **STOUGHTON REFACCIONES Y SERVICIO MÉXICO, S.A. DE C.V.**

BARRACUDA # 9, PARQUE INDUSTRIAL CUAUTITLAN; CUAUTITLAN IZCALLI EDO. DE MEXICO, C.P. 54730

Tels. 01 (55) 2620 1766 [jmmartinez@soughtonparts.mx](mailto:jmmartinez@soughtonparts.mx)

### **BISAGRA DE 3" Y 4" UTILITY**

---



Construida en aluminio, de 3" y 4" de ancho con tres barrenos. Recuerde, una bisagra puede ser utilizada en cualquier marca de remolque siempre y cuando todas sea iguales, caso contrario se romperá la mas débil.

***Precio publico \$ USD + IVA.***





# STOUGHTON REFACCIONES Y SERVICIO MÉXICO, S.A. DE C.V.

BARRACUDA # 9, PARQUE INDUSTRIAL CUAUTITLAN; CUAUTITLAN IZCALLI EDO. DE MEXICO, C.P. 54730

Tels. 01 (55) 2620 1766 [jmmartinez@soughtonparts.mx](mailto:jmmartinez@soughtonparts.mx)

## BISAGRAS POWER BRACE

BISAGRA DE ALUMINIO DE 4", 4  
BARRENOS, CON BUJE PLÁSTICO.

**MP-108540A**



BISAGRA DE ALUMINIO DE 2.75" X 9.5", 4  
BARRENOS, CON BUJE DE PLÁSTICO.

**MP-108640A**



BISAGRA DE ALUMINIO DE 2.58"X9.6", 3 BARRENOS,  
CON BUJE PLÁSTICO **MR-P108630A**

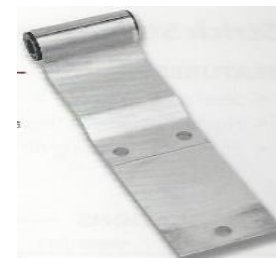

# STOUGHTON REFACCIONES Y SERVICIO MÉXICO, S.A. DE C.V.

BARRACUDA # 9, PARQUE INDUSTRIAL CUAUTITLAN; CUAUTITLAN IZCALLI EDO. DE MEXICO, C.P. 54730

Tels. 01 (55) 2620 1766 [jmmartinez@soughtonparts.mx](mailto:jmmartinez@soughtonparts.mx)

## BISAGRA GREAT DANE

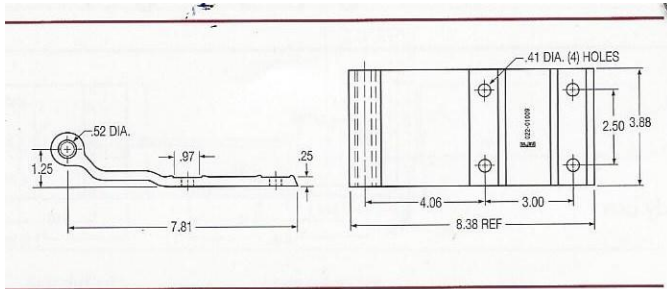

Bisagra de aluminio Great Dane  
Numero GD#027-14488

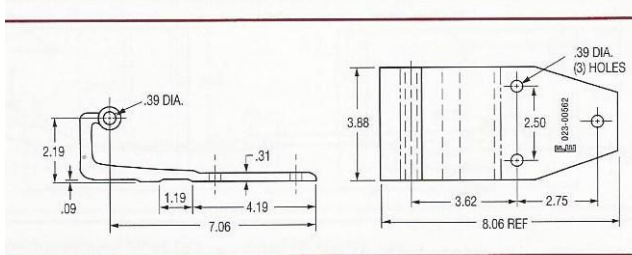

Bisagra de aluminio Great Dane  
Numero GD#08206

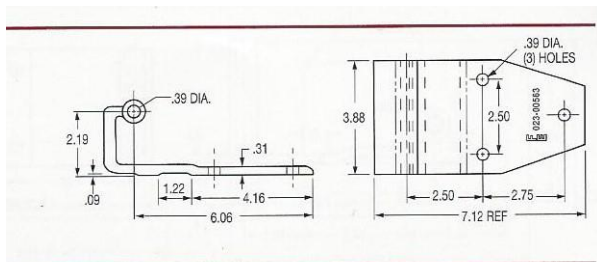

Bisagra de aluminio Great Dane  
Numero GD#08138

# STOUGHTON REFACCIONES Y SERVICIO MÉXICO, S.A. DE C.V.

BARRACUDA # 9, PARQUE INDUSTRIAL CUAUTITLAN; CUAUTITLAN IZCALLI EDO. DE MEXICO, C.P. 54730

Tels. 01 (55) 2620 1766 [jmmartinez@soughtonparts.mx](mailto:jmmartinez@soughtonparts.mx)

## BISAGRA GREAT DANE

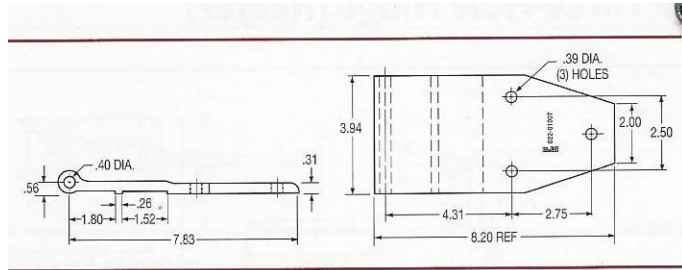

Bisagra se aluminio Great Dane  
Numero GD#15152

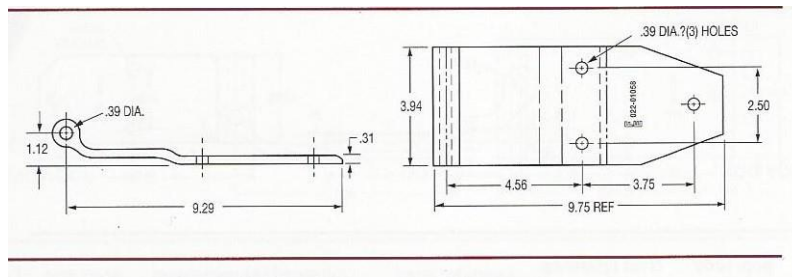

Bisagra de aluminio Great Dane  
Numero GD#47563

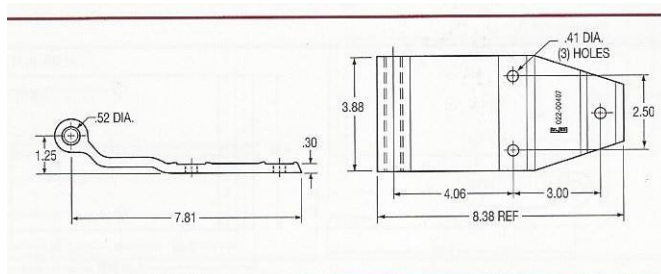

Bisagra de aluminio Great Dane  
Numero GD#31801018

# STOUGHTON REFACCIONES Y SERVICIO MÉXICO, S.A. DE C.V.

BARRACUDA # 9, PARQUE INDUSTRIAL CUAUTITLAN; CUAUTITLAN IZCALLI EDO. DE MEXICO, C.P. 54730

Tels. 01 (55) 2620 1766 [jmmartinez@sotughtonparts.mx](mailto:jmmartinez@sotughtonparts.mx)

## BISAGRA GREAT DANE

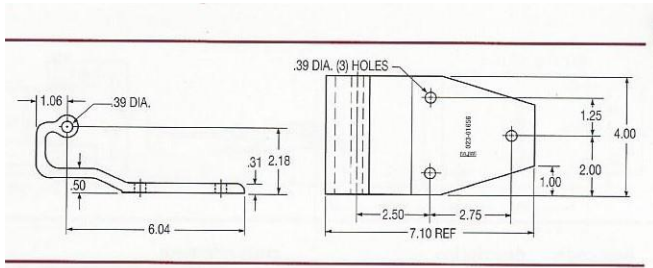

Bisagra de aluminio Great Dane  
Numero GD#42500813

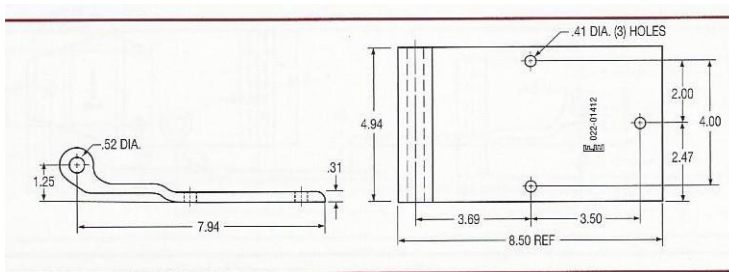

Bisagra de aluminio Great Dane  
Numero GD#43000124

# STOUGHTON REFACCIONES Y SERVICIO MÉXICO, S.A. DE C.V.

BARRACUDA # 9, PARQUE INDUSTRIAL CUAUTITLAN; CUAUTITLAN IZCALLI EDO. DE MEXICO, C.P. 54730

Tels. 01 (55) 2620 1766 [jmmartinez@soughtonparts.mx](mailto:jmmartinez@soughtonparts.mx)

## LAMINA ACANALADA GREAT DANE

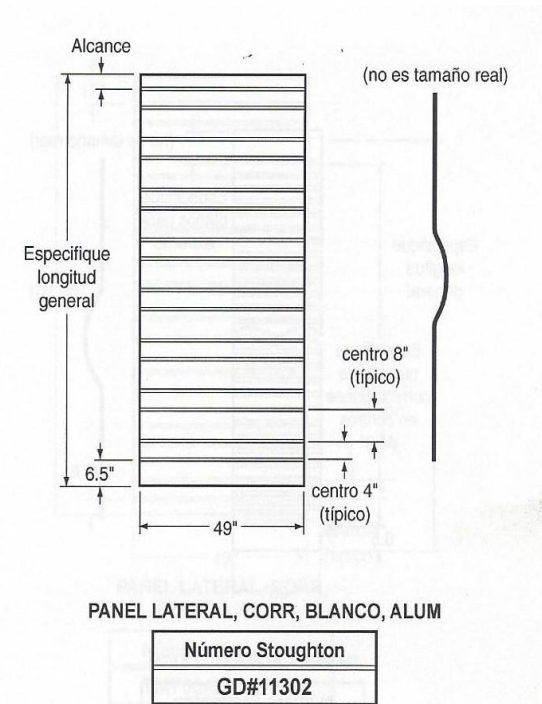
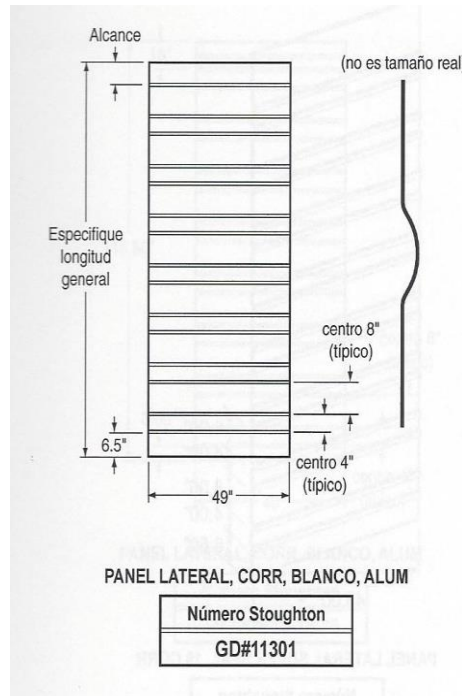
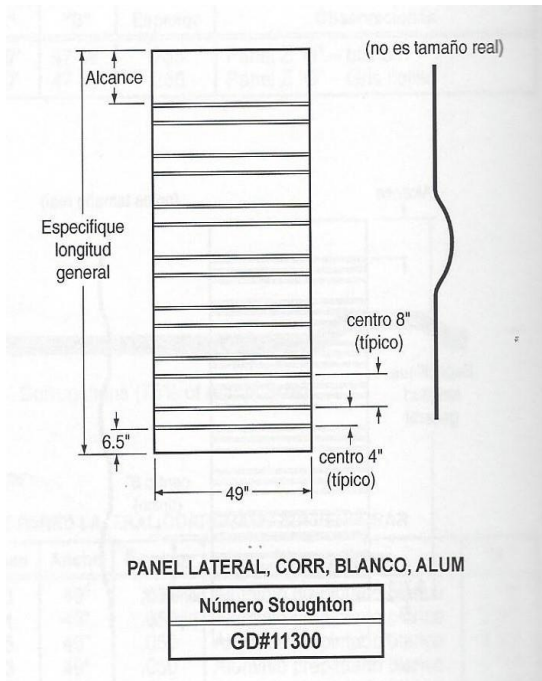

# STOUGHTON REFACCIONES Y SERVICIO MÉXICO, S.A. DE C.V.

BARRACUDA # 9, PARQUE INDUSTRIAL CUAUTITLAN; CUAUTITLAN IZCALLI EDO. DE MEXICO, C.P. 54730

Tels. 01 (55) 2620 1766 [jmmartinez@soughtonparts.mx](mailto:jmmartinez@soughtonparts.mx)

## LAMINA ACANALADA GREAT DANE

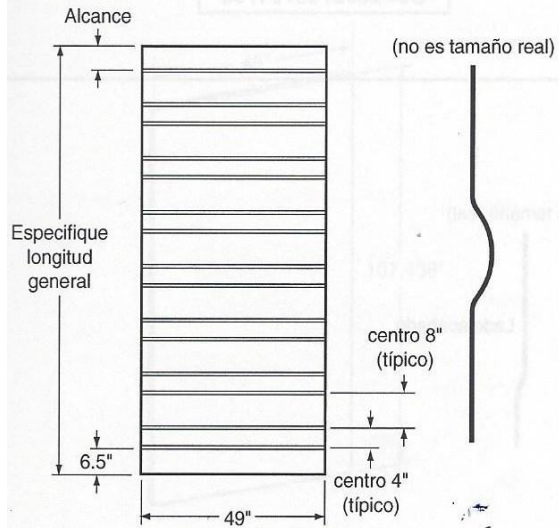

PANEL LATERAL, CORR, BLANCO, ALUM

Número Stoughton

GD#11304

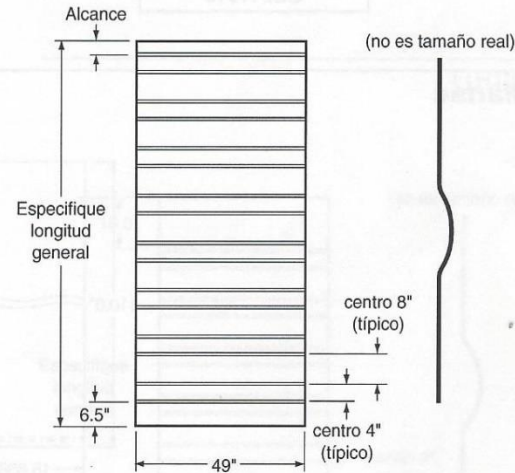

PANEL LATERAL, CORR, BLANCO, ALUM

Número Stoughton

GD#11305

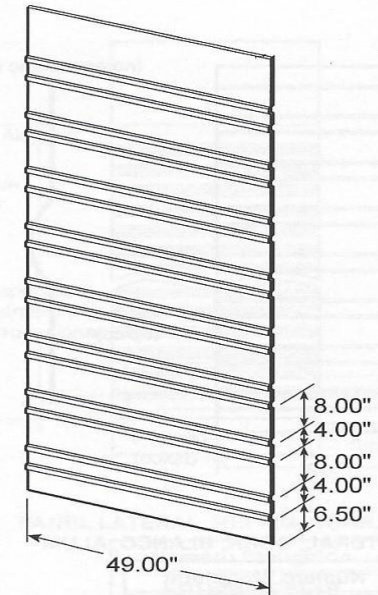

PANEL LATERAL SUPER SEAL, 16 CORR

Número Stoughton

GD#0832768701788





# STOUGHTON REFACCIONES Y SERVICIO MÉXICO, S.A. DE C.V.

BARRACUDA # 9, PARQUE INDUSTRIAL CUAUTITLAN; CUAUTITLAN IZCALLI EDO. DE MEXICO, C.P. 54730

Tels. 01 (55) 2620 1766 [jmmartinez@soughtonparts.mx](mailto:jmmartinez@soughtonparts.mx)

## LAMINA COMPOSITE

ITEM	Descripción
STG-GBLOG652736	PANEL COMPUESTO DE ACERO GALVANIZADO 6MM 1.184 X 2.736 M
STG-GBLOG65280	PANEL COMPUESTO DE ACERO GALVANIZADO 6MM 1.24 X 2.80 M
STG-GBLOG82807	PANEL COMPUESTO DE ACERO GALVANIZADO 8MM 1.20 X 2.807 M
STG-GBLOG82864	PANEL COMPUESTO DE ACERO GALVANIZADO 8MM 1.27 X 2.864 M
STG-GBLOG82928	PANEL COMPUESTO DE ACERO GALVANIZADO 8MM 1.245 X 2.928 M
01-25448-006-00	PANEL COMPOSITE LATERAL .295" X 47.38" X 109" STOUGHTON
	PANEL COMPUESTO DE ACERO GALVANIZADO 6MM 0.574 X 2.736 M <u>HYUNDAI</u>



# STOUGHTON REFACCIONES Y SERVICIO MÉXICO, S.A. DE C.V.

BARRACUDA # 9, PARQUE INDUSTRIAL CUAUTITLAN; CUAUTITLAN IZCALLI EDO. DE MEXICO, C.P. 54730

Tels. 01 (55) 2620 1766 [jmmartinez@soughtonparts.mx](mailto:jmmartinez@soughtonparts.mx)

## POSTES TIPO ZETA GREAT DANE

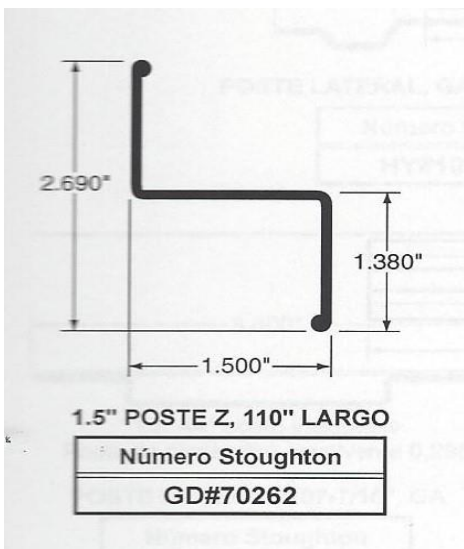

Precio de venta \$ + IVA

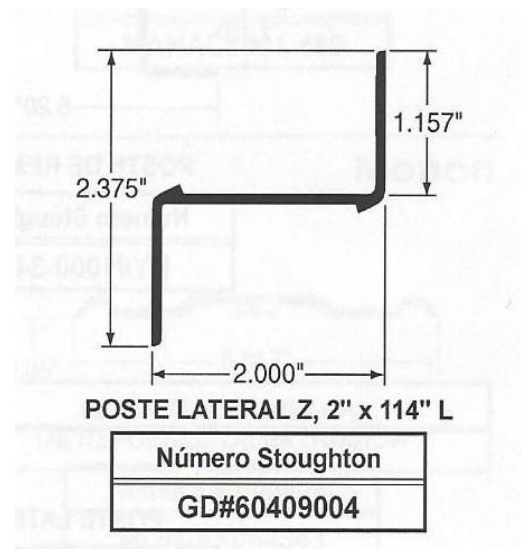

Precio de venta \$ + IVA.



# STOUGHTON REFACCIONES Y SERVICIO MÉXICO, S.A. DE C.V.

BARRACUDA # 9, PARQUE INDUSTRIAL CUAUTITLAN; CUAUTITLAN IZCALLI EDO. DE MEXICO, C.P. 54730

Tels. 01 (55) 2620 1766 [jmmartinez@soughtonparts.mx](mailto:jmmartinez@soughtonparts.mx)

## POSTES ESTRUCTURALES

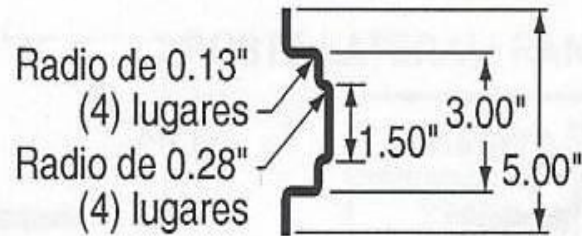

**POSTE LOGÍSTICO 5" X 112.375"**

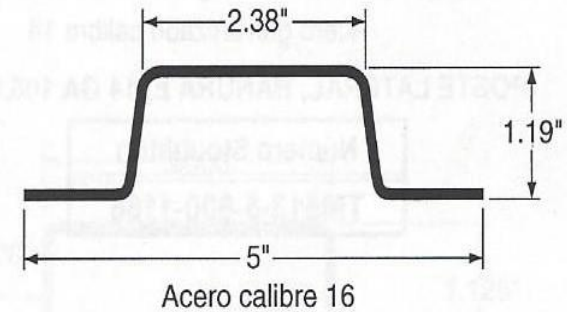

**5" POSTE LATERAL, PERFORADO, 16 GA, 112"**

**POSTE LATERAL CIEGO 5" X 112"**



# STOUGHTON REFACCIONES Y SERVICIO MÉXICO, S.A. DE C.V.

BARRACUDA # 9, PARQUE INDUSTRIAL CUAUTITLAN; CUAUTITLAN IZCALLI EDO. DE MEXICO, C.P. 54730

Tels. 01 (55) 2620 1766 [jmmartinez@sotughtonparts.mx](mailto:jmmartinez@sotughtonparts.mx)

## CLIP DE ACERO PARA CARGADOR

Para perfil de doble T de 4"

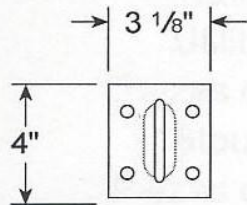

Número Stoughton

NDSC-1

Refacciones opcionales



## STOUGHTON REFACCIONES Y SERVICIO MEXICO, S.A. DE C.V.

BARRACUDA 9, OARQUE INDUSTRIAL CUAUTITLAN, CUAUTITLAN IZACLLI EDO. DE MEXICO, C.P. 54730

Tels. 01 (55) 587427850 / 5827829 / 58727964 / 26201766 [jmmartinez@stoughtonparts.mx](mailto:jmmartinez@stoughtonparts.mx)

### BUJES TRIFUNCIONALES S-6914 & S-24691



Buje trifuncional  
HENDRICKSON, alineación  
rápida (S-24691) y alineación  
soldable (s-6914).

**Precio regular de la competencia:**

S-24691.....\$ USD

S-6914.....\$ USD

**Nuestro precio:**

S-24691.....\$ USD

S-6914.....\$ USD

Entrega sujeta a disponibilidad.



## **STOUGHTON REFACCIONES Y SERVICIO MEXICO, S.A. DE C.V.**

BARRACUDA 9, OARQUE INDUSTRIAL CUAUTITLAN, CUAUTITLAN IZACLLI EDO. DE MEXICO, C.P. 54730

Tels. 01 (55) 58272850 / 5827829 / 58272964 / 26201766 [jmmartinez@stoughtonparts.mx](mailto:jmmartinez@stoughtonparts.mx)

### **BUJES TRI FUNCIONALES REYCO 6914 & 24691**



Buje tri funcional **REYCO**,  
alineación rápida (S-24691) y  
alineación soldable (s-6914).

**Precio de venta:**

**PROSU-24691.....\$ USD**

**PROSU-6914.....\$ USD**

Precios + IVA.



***PRODUCTO HECHO EN USA***





# STOUGHTON REFACCIONES Y SERVICIO MEXICO, S.A. DE C.V.

BARRACUDA 9, OARQUE INDUSTRIAL CUAUTITLAN, CUAUTITLAN IZACLLI EDO. DE MEXICO, C.P. 54730

Tels. 01 (55) 58727850 / 5827829 / 58727964 / 26201766 jmmartinez@stoughtonparts.mx

## HENDRICKSON, SUSPENSIÓN Y SISTEMA RETRÁCTIL

### MECANISMO DE LEVANTE POR DEBAJO DE LA VIGA™ (UBL™)

#### Características y Beneficios

**Ligero** — Con menos de 60 libras, el UBL™ pesa sólo la mitad de otros mecanismos de levante en el mercado

**Compacto** — El diseño compacto se sujeta fácilmente a las perchas existentes y deja suficiente espacio para equipo auxiliar

**Durable** — Fabricado con las mismas técnicas de trabajo rigurosas que han convertido a nuestras suspensiones en el estándar de la industria

**De fácil uso** — Es fácil de instalar y operar y fácil de instalar en campo en suspensiones INTRAAX® y Serie HT™

**Bajo mantenimiento** — Con menos partes movibles que otros mecanismos de levante, el UBL ofrece servicio sin problema por años

Familia de Productos	Modelo de Suspensión	Kit UBL	Comentarios
INTRAAX	AANT 23K	UBL-004	Recomendado solamente para levantarse en condición sin carga
	AAT 23K AAT 25K AAT 30K	UBL-001	Recomendado solamente para levantarse en condición sin carga
	AANL 23K	UBL-005	Aprobado para levantarse en condición con carga y sin carga
	AAL 23K AAL 25K AAEDT 30K	UBL-002	Aprobado para levantarse en condición con carga y sin carga
	AAL 30K AAEDL 30K	UBL-003	Aprobado para levantarse en condición con carga y sin carga; incluye válvula de traspaso
Serie HT	HT230	UBL-001	Recomendado solamente para levantarse en condición sin carga
	HT250T	UBL-002	Aprobado para levantarse en condición con carga y sin carga; altura de manejo de 14" y mayores
	HT300	UBL-001	Aprobado para levantarse en condición con carga y sin carga; altura de manejo de 17" y mayores

## STOUGHTON REFACCIONES Y SERVICIO MEXICO, S.A. DE C.V.

BARRACUDA 9, OARQUE INDUSTRIAL CUAUTITLAN, CUAUTITLAN IZACLLI EDO. DE MEXICO, C.P. 54730

Tels. 01 (55) 58727850 / 5827829 / 58727964 / 26201766 [jmmartinez@stoughtonparts.mx](mailto:jmmartinez@stoughtonparts.mx)

### HENDRICKSON, SUSPENSIÓN Y SISTEMA RETRÁCTIL

# DE PARTE	PRODUCTO	PRECIO UNITARIO
UBL-002	SISTEMA RETRÁCTIL	
AKAM002	VÁLVULA	
UBL-001	SISTEMA RETRÁCTIL	
AKAM001	VÁLVULA	
HT300TB17001	SUSPENSIÓN HT300 DE 17" DE ALTURA	







# STOUGHTON REFACCIONES Y SERVICIO MEXICO, S.A. DE C.V.

BARRACUDA 9, OARQUE INDUSTRIAL CUAUTITLAN, CUAUTITLAN IZACLLI EDO. DE MEXICO, C.P. 54730  
Tels. 01 (55) 58727850 / 58727829 / 58727964 / 26201766 [jmmartinez@stoughtonparts.mx](mailto:jmmartinez@stoughtonparts.mx)

## SISTEMA RETRÁCTIL UBL001 HENDRICKSON





## **STOUGHTON REFACCIONES Y SERVICIO MEXICO, S.A. DE C.V.**

BARRACUDA 9, OARQUE INDUSTRIAL CUAUTITLAN, CUAUTITLAN IZACLLI EDO. DE MEXICO, C.P. 54730  
Tels. 01 (55) 58727850 / 58727829 / 58727964 / 26201766 [jmmartinez@stoughtonparts.mx](mailto:jmmartinez@stoughtonparts.mx)

### **C-23114 CÁMARA DE AIRE PARA SISTEMA RETRÁCTIL UBL001 HENDRICKSON**







# STOUGHTON REFACCIONES Y SERVICIO MEXICO, S.A. DE C.V.

BARRACUDA 9, OARQUE INDUSTRIAL CUAUTITLAN, CUAUTITLAN IZACLLI EDO. DE MEXICO, C.P. 54730

Tels. 01 (55) 58727850 / 58727829 / 58727964 / 26201766 [jmmartinez@stoughtonparts.mx](mailto:jmmartinez@stoughtonparts.mx)

## A-24614 KIT DE TORNILLOS PARA SISTEMA RETRÁCTIL UBL001 HENDRICKSON





## STOUGHTON REFACCIONES Y SERVICIO MÉXICO, S.A. DE C.V.

BARRACUDA # 9, PARQUE INDUSTRIAL CUAUTITLAN; CUAUTITLAN IZCALLI EDO. DE MEXICO, C.P. 54730

Tels. 01 (55) 58727850 / 58727829 / 58727964 / 26201766 [jmmartinez@stoughtonparts.mx](mailto:jmmartinez@stoughtonparts.mx)

### ROLDANA DE DESGASTE HTS-21099

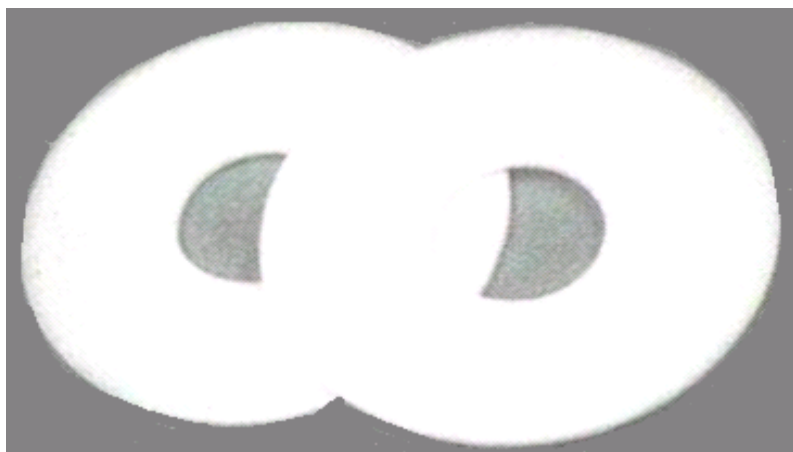

Esta roldana evita el roce metal con metal entre percha y pierna, se recomienda hacer verificaciones periódicas para verificar que su giro sea suave, si no es así, el mecánico debe hacer una revisión detallada para prevenir un desperfecto mayor.

**Precio Publico:\$ USD + IVA.**





## **STOUGHTON REFACCIONES Y SERVICIO MÉXICO, S.A. DE C.V.**

BARRACUDA # 9, PARQUE INDUSTRIAL CUAUTITLAN; CUAUTITLAN IZCALLI EDO. DE MEXICO, C.P. 54730

Tels. 01 (55) 58727850 / 58727829 / 58727964 / 26201766 [jmmartinez@stoughtonparts.mx](mailto:jmmartinez@stoughtonparts.mx)

### **AMORTIGUADOR HTS-S-20126**



El amortiguador original estándar para suspensión HT300TB15

Precio :  
HTS-S-20126 \$  
USD + IVA.



## **STOUGHTON REFACCIONES Y SERVICIO MÉXICO, S.A. DE C.V.**

BARRACUDA # 9, PARQUE INDUSTRIAL CUAUTITLAN; CUAUTITLAN IZCALLI EDO. DE MEXICO, C.P. 54730

Tels. 01 (55) 58727850 / 58727829 / 58727964 / 26201766 [jmmartinez@stoughtonparts.mx](mailto:jmmartinez@stoughtonparts.mx)

### **ROLDANA DE ALINEACIÓN HTS-20924 & HTS-20925**



La alineación de una unidad es muy importante para evitar daños colaterales serios. La alineación se debe verificar con regularidad y la frecuencia dependerá de la política de cana usuario. Las suspensiones HENDRICKSON tienen dos tipos de alineación, la soldable y la rápida; En el primer caso se utilizan 4 roldanas idénticas que serán soldadas una vez que la unidad quedo alineada. En el caso de la rápida se utilizan 2 roldanas concéntricas o interiores y 2 excéntricas o exteriores.

#### **PRECIOS:**

**HTS-20924 \$ USD + IVA.**

**HTS-20925 \$ USD + IVA.**

## STOUGHTON REFACCIONES Y SERVICIO MÉXICO, S.A. DE C.V.

BARRACUDA No. 9, PARQUE INDUSTRIAL CUAUTITLAN; CUAUTITLAN IZCALLI EDO. DE MEXICO, C.P. 54730  
Tels. 01 (55) 58727850 / 58727829 / 58727964 / 26201766 [jmmartinez@stoughtonparts.mx](mailto:jmmartinez@stoughtonparts.mx)

### CAMARAS DE AIRE HENDRICKSON

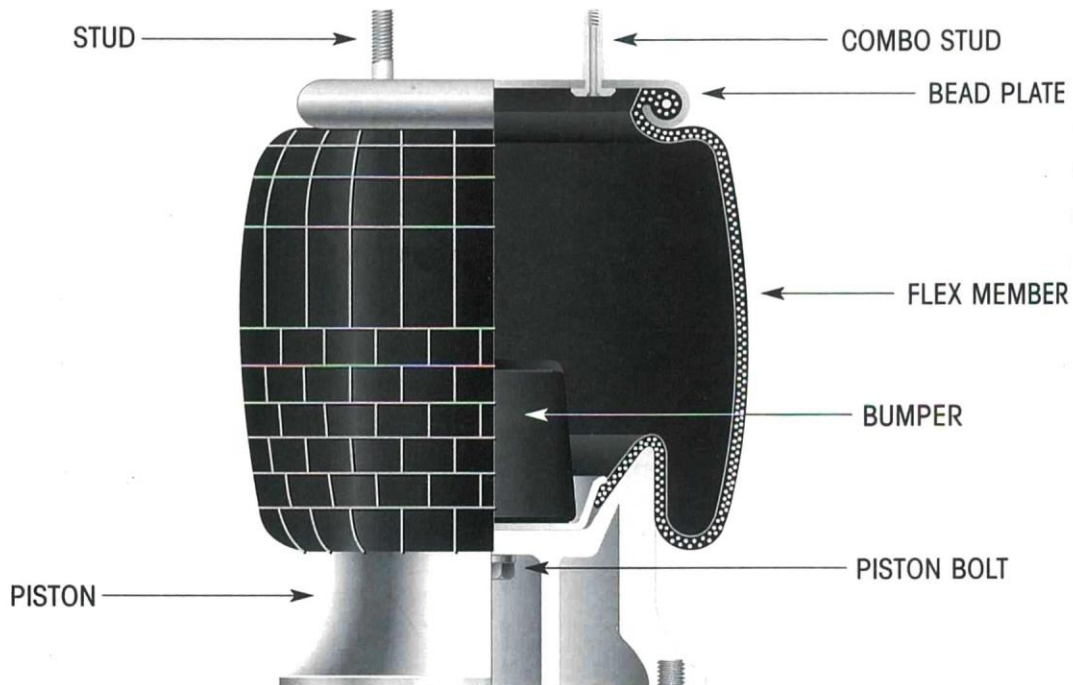

Producto original que garantiza su inversión y el buen funcionamiento del articulo.

No. De la cámara	Precio Publico
HTS-23748	\$
HTS-4771	\$
HTS-20010	\$
HTS-20124	\$
HTS-20127	\$
HTS-20901	\$

Siempre verifique el numero con el modelo completo de suspensión

**Precios unitarios en dólares + IVA.**



# STOUGHTON REFACCIONES Y SERVICIO MÉXICO, S.A. DE C.V.

BARRACUDA # 9, PARQUE INDUSTRIAL CUAUTITLAN; CUAUTITLAN IZCALLI EDO. DE MEXICO, C.P. 54730  
Tels. 01 (55) 58727850 / 58727829 / 58727964 / 26201766 [jmmartinez@stoughtonparts.mx](mailto:jmmartinez@stoughtonparts.mx)

## MANITAS RECTAS PHILLIPS



**MANITA DE SERVICIO AZUL  
PHIL-12-006**

**Precio \$ USD+IVA.**



**MANITA DE EMERGENCIA ROJA  
PHIL-12-008**

**Precio \$ USD+IVA.**







## **STOUGHTON REFACCIONES Y SERVICIO MÉXICO, S.A. DE C.V.**

BARRACUDA # 9, PARQUE INDUSTRIAL CUAUTITLAN, CUAUTITLAN IZCALLI ESTADO DE MEXICO, C.P. 54730

Tels. 01 (55) 26201766 / 58727829 / 58727850 / 58727964 [jmmartinez@stoughtonparts.mx](mailto:jmmartinez@stoughtonparts.mx)

### **MANITA GIRATORIA 180 GRADOS**

---



Manita de aluminio, de servicio (empaquete azul) y emergencia (empaquete rojo), construida en aluminio. Tiene la propiedad de girar 180 grados lo que ayuda a evitar que la manguera y la manita se rompan por sobre estiramiento.

**Precios en dólares \$ + IVA.**



## STOUGHTON REFACCIONES Y SERVICIO MEXICO, S.A. DE C.V.

BARRACUDA # 9, PARQUE INDUSTRIAL CUAUTITLAN; CUAUTITLAN IZCALLI EDO. DE MEXICO, C.P. 54730  
Tels. 01 (55) 58727850 / 58727829 / 58727964 / 26201766 [jmmartinez@stoughtonparts.mx](mailto:jmmartinez@stoughtonparts.mx)

### MANGUERA PARA AIRE



**MANGUERA HELICOIDAL  
PARA AIRE MCA. PHILLIPS,  
LOS HAY DE DIFERENTES  
LARGOS, EL MAS POPULAR  
ES 15'.**

**Precio:**

**PH11-315 \$ USD+IVA.**







## **STOUGHTON REFACCIONES Y SERVICIO MEXICO, S.A. DE C.V.**

BARRACUDA # 9, PARQUE INDUSTRIAL CUAUTITLAN; CUAUTITLAN EDO. DE MEXICO, C.P. 54730

Tels. 01 (55) 58727850 / 58727829 / 58727964 / 26201766 [jmmartinez@stoughtonparts.mx](mailto:jmmartinez@stoughtonparts.mx)

### **CONECTOR HEMBRA DE NARIZ PH15-762**

---

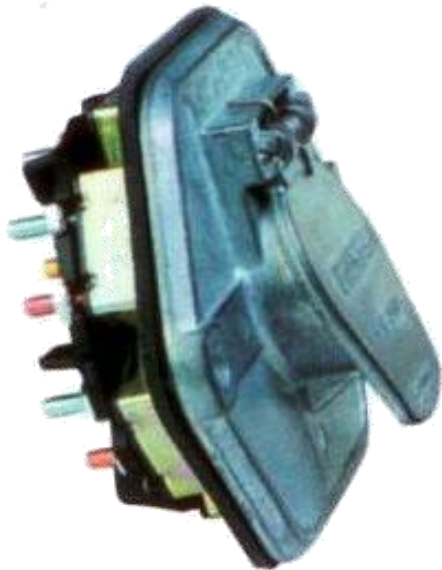

**CONECTOR HEMBRA DE 7 VÍAS CON  
CORTA CIRCUITO DE 30 AMPS.**

**Precio Publico:  
PH15-762 \$ USD + IVA**





## STOUGHTON REFACCIONES Y SERVICIO MÉXICO, S.A. DE C.V.

BARRACUDA # 9, PARQUE INDUSTRIAL CUAUTITLAN; CUAUTITLAN IZCALLI EDO. DE MEXICO, C.P. 54730

Tels. 01 (55) 58727850 / 568727829 / 59727964 / 26201766 [jmmartinez@stoughtonparts.mx](mailto:jmmartinez@stoughtonparts.mx)



### CABLE PERMACOIL 7 VIAS PH24-4621



**CABLE PERMACOIL 7 VIAS, MACHO-MACHO, CON CONECTOR METALICO Y GUARDA, SIN ABS, 15' DE LARGO.**

**Precio Publico:  
PH24-4621 \$ USD+ IVA.**





## **STOUGHTON REFACCIONES Y SERVICIO MÉXICO, S.A. DE C.V.**

BARRACUDA # 9, PARQUE INDUSTRIAL CUAUTITLAN; CUAUTITLAN IZACLLI EDO. DE MEXICO, C.P. 54730

Tels. 01 (55) 5827850 / 58727829 / 58727964 / 26201766 [jmmartinez@stoughtonparts.mx](mailto:jmmartinez@stoughtonparts.mx)

### **CABLE PERMACOIL CON ABS PH30-4621**

**CABLE PERMACOIL DE 7 VIAS, CON ABS,  
MACHO-MACHO, CON CONECTORES  
METALICOS Y GUARDA, DE 15' DE LARGO.**



**Precio Publico:  
PH30-4621 \$ USD + IVA.**



## STOUGHTON REFACCIONES Y SERVICIO MÉXICO, S.A. DE C.V.

BARRACUDA # 9, PARQUE INDUSTRIAL CUAUTITLAN, CUAUTITLAN IZCALLI EDO. DE MEXICO, C.P. 54730

Tels. 01 (55) 58727850 / 58727829 / 58727964 / 2620 1766 jmmartinez@stoughtonparts.mx

### TAMBORES PARA EJE LOCO

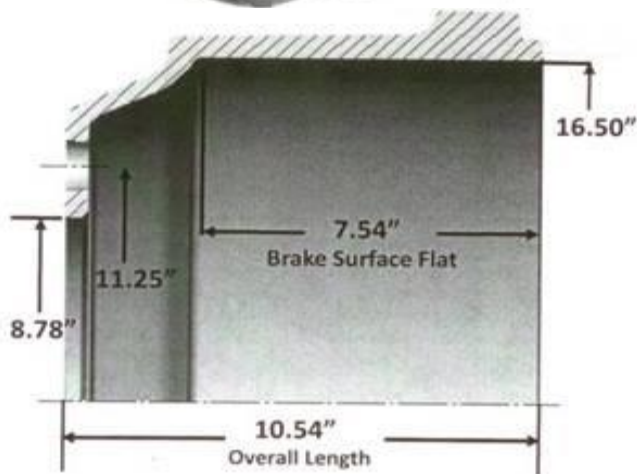

Tambor Mca. MINCER para eje loco, de 16.5" x 7", unimount, balanceado.

**Precio Publico:**



# STOUGHTON REFACCIONES Y SERVICIO MÉXICO, S.A. DE C.V.

BARRACUDA # 9, PARQUE INDUSTRIAL CUAUTITLAN; CUAUTITLAN IZCALLE EDO. DED MEXICO, C.P. 54730

Tels. 01 (55) 58727850 / 58727829 / 58727964 / 26201766 [jmmartinez@stoughtonparts.mx](mailto:jmmartinez@stoughtonparts.mx)

## RETENES STEMCO PARA EJE LOCO



STEMCO es uno de los fabricantes de reten preferidos por algunas fabricas de remolque, por su excelente calidad y precio.

TABLA PARA IDENTIFICAR NUMEROS

PUNTA DEL EJE	MARCA Y NUMERO		
	GUARDIAN	VOYAGER	DISCOVER
RECTA	307-0723	373-0123	373-0223
CONICA	307-0743	373-0143	373-0243



## STOUGHTON REFACCIONES Y SERVICIO MÉXICO, S.A. DE C.V.

BARRACUDA # 9, PARQUE INDUSTRIAL CUAUTITLAN; CUAUTITLAN IZCALLI EDO. DE MEXICO C.P. 54730

Tels. 01 (55) 58727850 / 58727829 / 58727964 / 26201766 [jmmartinez@stoughtonparts.mx](mailto:jmmartinez@stoughtonparts.mx)

### BALEROS PARA EJE LOCO



Son refacciones de consumo, su vida útil se ve afectada por el uso y las condiciones de trabajo, la lubricación, el torque de instalación, etc. Existen diferentes marcas que varían en calidad y precio.

TABLA PARA IDENTIFICAR NUMEROS

PUNTA DEL EJE	BALERO	TAZA	POSICION
RECTA	HM518445	HM715311	INTERIOR Y EXTERIOR
CONICA	HM218248	HM218210	INTERIOR
	HM212049	HM212011	EXTERIOR





## **STOUGHTON REFACCIONES Y SERVICIO MÉXICO, S.A. DE C.V.**

BARRACUDA # 9, PARQUE INDUSTRIAL CUAUTITLAN; CUAUTITLAN IZCALLI EDO. DE MEXICO, C.P. 54720

Tels. 01 (55) 58727850 / 58727829 / 58727964 / 2620 1766 [jmmartinez@stoughtonparts.mx](mailto:jmmartinez@stoughtonparts.mx)

### **RIN DE ACERO**



Rin Mca. ACURRIDE, de acero, con 2 ventilas, con capacidad para 8000 lbs. Unimount.

***Precio Publico:***

**22.5.....\$ USD + IVA**

**24.5.....\$ USD + IVA**

Rin de acero, Mca. INMAR, de 2 ventilas, UNIMOUNT, con capacidad para 8000 lbs.

***Precio Publico:***

**22.5.....\$ + IVA.**

**24.5.....\$ + IVA.**



## **STOUGHTON REFACCIONES Y SERVICIO MÉXICO, S.A. DE C.V.**

BARRACAUDA 9, PARQUE INDUSTRIAL CUAUTITLAN; CUAUTITLAN IZCALLI EDO. DE MEXICO, C.P. 54730

Tels. 01 (55) 587237850 / 587237829 / 58727964 / 26201766 [jmmartinez@stoughtonparts.mx](mailto:jmmartinez@stoughtonparts.mx)

### **TAPAS DE MAZA**

---



Es el modelo mas popular, es para lubricación con aceite y se prefiere por que por su ventana se puede revisar el nivel y por su tapón se hace el llenado de niveles y la liberación de gases. Las hay para eje punta recta y eje punta cónica. Existen otras variaciones y marcas, sin embargo esta es de las mas populares.





# STOUGHTON REFACCIONES Y SERVICIO MÉXICO, S.A. DE C.V.

BARRACUDA # 9, PARQUE INDUSTRIAL CUAUTITLAN, CUAUTITLAN IZCALLI EDO. DE MEXICO C.P. 54730  
Tels. 01 (55) 58727850 / 58727829 / 58727964 / 2620 1766 [jmmartinez@stoughtonparts.mx](mailto:jmmartinez@stoughtonparts.mx)

## ZAPATAS & BALATAS

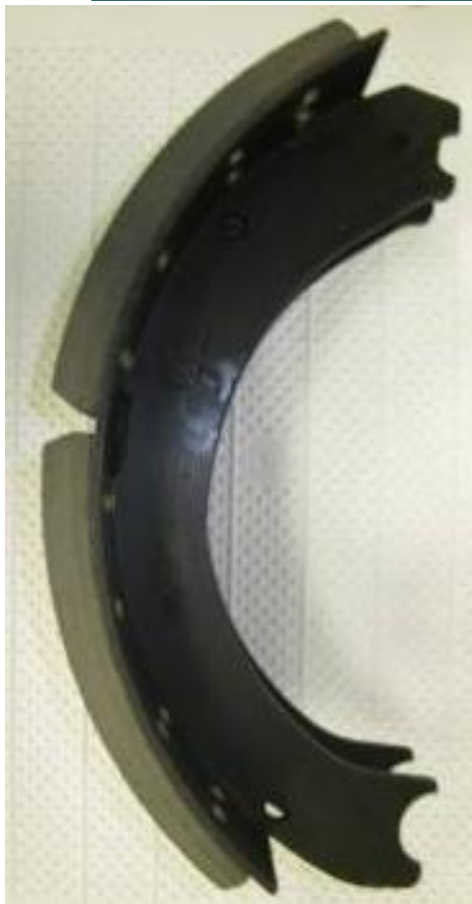

### Zapata de acero y balatas para remolque:

- ZAPATA 4515Q..... :\$ USD + IVA.
- ZAPATA 4707QP.....:\$ USD + IVA.
- BALATA MERITOR MA23124515G.....:\$ USD + IVA.
- BALATA MERITOR MK2124707.....:\$ USD + IVA.
- BALATA FRASLE AF7004515G.....:\$ USD + IVA.
- MALATA FRASLE 7004707.....,\$ USD + IVA.
- KIT DE HERRAJE MKT4515QH DN.....:\$ USD + IVA.



## STOUGHTON REFACCIONES Y SERVICIO MÉXICO, S.A. DE C.V.

BARRACUDA # 9, PARQUE INDUSTRIAL CUAUTITLAN, CUAUTITLAN IZCALLI EDO. DE MEXICO C.P. 54730

Tels. 01 (55) 58727850 / 58727829 / 58727964 / 2620 1766 jmmartinez@stoughtonparts.mx

### SISTEMA ABS BENDIX 2S/1M

#### KIT ABS PARA REMOLQUE DE 2 EJES 970748



Material	Descripción	PZ
300084	Sensor de velocidad	2
5012878	Clip	2
300259	Cable de prolongación sensor	2
K109807	Módulo ABS remolque	1
K033086	Válvula SR-5 resorte	1
5015016	Harness#	1
112202	Luz Stop	1

**PRECIO DE VENTA \$0,000.00 PESOS + IVA.**



## **STOUGHTON REFACCIONES Y SERVICIO MÉXICO, S.A. DE C.V.**

BARRACUDA # 9, PARQUE INDUSTRIAL CUAUTITLAN, CUAUTITLAN IZCALLI EDO. DE MEXICO C.P. 54730

Tels. 01 (55) 58727850 / 58727829 / 58727964 / 2620 1766 [jmmartinez@stoughtonparts.mx](mailto:jmmartinez@stoughtonparts.mx)

### **SISTEMA ABS BENDIX 4S/2M**

#### **KIT ABS PARA REMOLQUE DE 3 EJES 970749**

<b>Material</b>	<b>Descripción</b>	<b>PZ</b>
300084	Sensor de velocidad	4
5012878	Clip	4
300259	Cable de prolongación sensor	2
300260	Cable de prolongación sensor	2
5012024	Válvula Moduladora	1
5014016	Módulo ABS remolque	1
5015027	Harness#	1
K033086	Válvula SR-5 resorte	1
5015016	Harness#	1
112202	Luz Stop	1

***PRECIO DE VENTA \$0.000.00 PESOS + IVA.***



# STOUGHTON REFACCIOOMNES Y SERVICIO MÉXICO, S.A. DE C.V.

BARRACUDA # 9, PARQUE INDUSTRIAL CUAUTITLAN; CUAUTITLAN EDO. DE MEXICO. C.P. 54730

Tels. 01 (55) 587237850 / 58727829 / 58727964 / 26201766 [jmmartinez@stoughtonparts.mx](mailto:jmmartinez@stoughtonparts.mx)

## GANCHO DE ARRASTRE

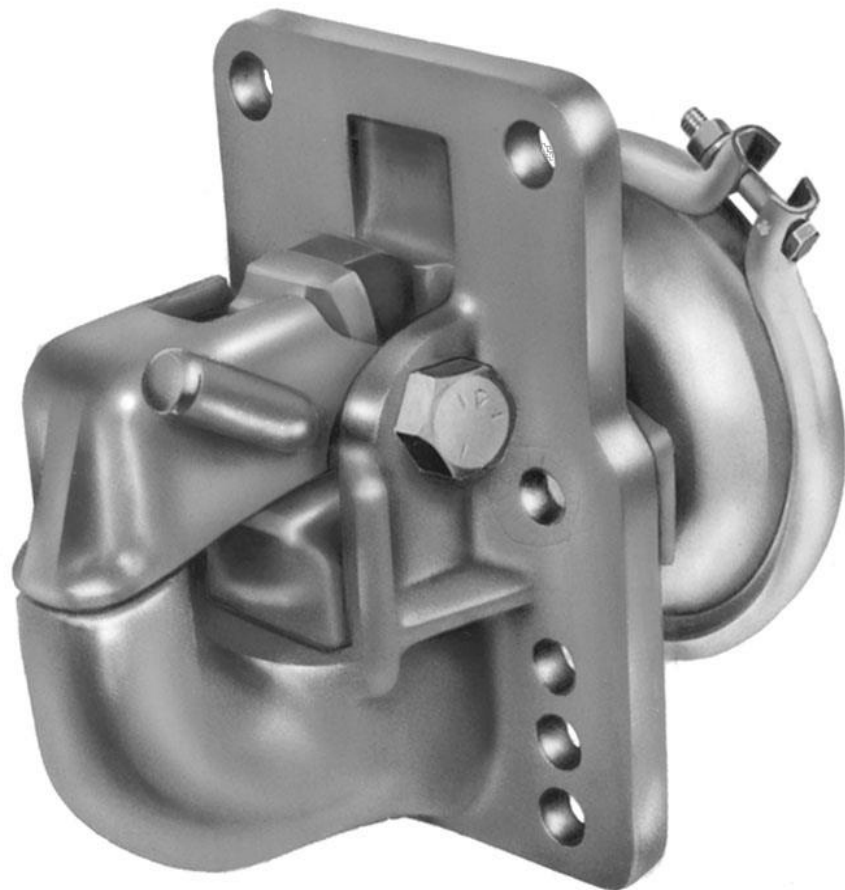

Este es un articulo utilizado por todo aquel transportista que trabaje en full. Existen varias marcas que varían en calidad y precio, nosotros comercializamos PREMIER y HOLLAND. Las plantillas de montaje son compatibles entre una marca y otra de las mencionadas.

### TABLA PARA IDENTIFICAR NUMEROS

Marca	8 barrenos c/seguro	10 barrenos c/seguro
HOLLAND	PH400H	PH400
PREMIER	2400HA	2400A



## **STOUGHTON REFACCIONES Y SERVICIO MÉXICO, S.A. DE C.V.**

BARRACUDA # 9, PARQUE INDUSTRIAL CUAUTITLAN; CUAUTITLAN IZCALLI EDO. DE MEXICO, C.P. 54730

Tels. 01 (55) 58727850 / 58727829 / 587237964 / 26201766 [jmmartinez@stoughtonparts.mx](mailto:jmmartinez@stoughtonparts.mx)

### **CINTA REFLEJANTE 3M-983-32**

---



Es de uso reglamentario. Existen diferentes marcas y calidades, con y sin logotipo. La diferencia entre una calidad y otra (esto se refleja en el precio) es la durabilidad del adhesivo y las candelas, esto ultimo es la intensidad con que se refleja la luz.

**Precio Publico:**

**3M-983-32 \$ USD + IVA.**

*ROLLO DE 150' SIN LOGO.*

# STOUGHTON REFACCIONES Y SERVICIO MÉXICO, S.A. DE C.V.

BARRACUDA # 9, PARQUE INDUSTRIAL CUAUTITLAN; CUAUTITLAN IZCALLE EDO. MEXICO, C.P. 54730

Tels. 01 (55) 58727850 / 28727829 / 58727964 / 26201766 [jmmartinez@stoughtonparts.mx](mailto:jmmartinez@stoughtonparts.mx)

## Patines



Modelo	Marca	Origen	capacidades			Precio Publico
			carga estática	Levante	Lateral	Dólares
Mark V	Holland	USA	200 MIL LBS (90.9 TON)	62500 LBS (28.4 TON)	32000 LBS (14.5 TON)	\$
Atlas 65	Holland	USA	175 MIL LBS (79.5 TON)	65000 LBS (29.4 TON)	34000 LBS (15.4 TON)	\$
	Premium	China	180 MIL LBS (80 TON)	39000 LBS (17.7 TON)	27000 LBS (12.2 TON)	\$



# STOUGHTON REFACCIONES Y SERVICIO MÉXICO, S.A. DE C.V.

BARRACUDA No.9, PARQUE INDUSTRIAL CUAUTITLAN; CUAUTITLAN IZCALLI EDO DE MEXICO, C.P. 54730

Tels. 01 (55) 58727850 / 58727829 / \* 58727964 / 26201766 jmmartinez@stoughtonparts.mx

## PARTES DE REPUESTO PARA PATIN

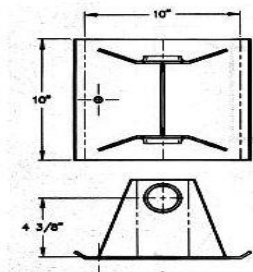

ZAPATA STD ALTO PERFIL 10" X 10" FE013-01192

**Precio Publico: \$00.00 USD + IVA.**

EJE PARA ZAPATA P06-410



**Precio Publico: \$00.00 USD + IVA.**







# STOUGHTON REFACCIONES Y SERVICIO MÉXICO, S.A. DE C.V.

BARRACUDA No. 9, PARQUE INDUSTRIAL CUAUTITLAN; CUAUTITLAN IZCALLE EDO DE MEXICO, C.P. 54730

Tels. 01 (55) 58727850 / 58727829 / 58427964 / 26201766 [jmmartinez@stoughtonparts.mx](mailto:jmmartinez@stoughtonparts.mx)

## BORDAS UTILITY

---

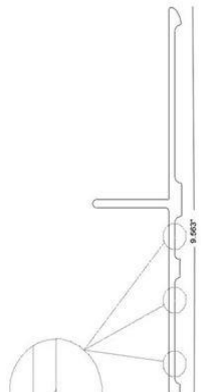

UT-01-6650-0-167 BORDA LATERAL INFERIOR UTILITY

**Precio Publico: \$ USD + IVA.**

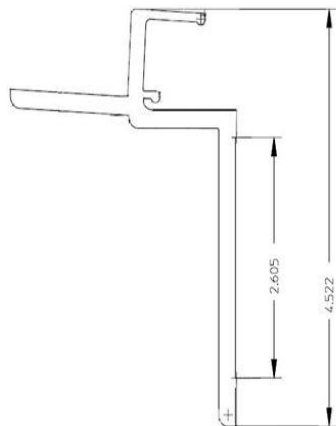

UT-01-6650-0-179 BORDA LATERAL SUPERIOR UTILITY

**Precio Publico: \$ USD + IVA.**



# STOUGHTON REFACCIONES Y SERVICIO MÉXICO, S.A. DE C.V.

Barracuda # 9, Col. Parque Indut. Cuautitlán; Cuautitlán Izcalli Edo. de MEXICO, C.P. 54730  
Tels. 01 (55) 58727829, 58727850, 26201766 [jmmartinez@stoughtonparts.mx](mailto:jmmartinez@stoughtonparts.mx)

## BORDAS UTILITY

---



UT-01-6650-0-190 BORDA LATERAL INFERIOR UTILITY

**Precio Publico: \$ USD + IVA.**

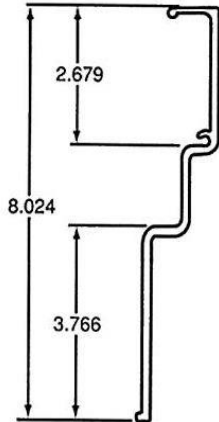

UT-03-6650-0-310 BORDA FRONTAL SUPERIOR UTILITY

**Precio Publico: \$ USD + IVA.**



## STOUGHTON REFACCIONES Y SERVICIO MÉXICO, S.A. DE C.V.

Barracuda # 9, Col. Parque Indut. Cuautitlán; Cuautitlán Izcalli Edo. de MEXICO, C.P. 54730

Tels. 01 (55) 58727829, 58727850, 26201766 [jmmartinez@stoughtonparts.mx](mailto:jmmartinez@stoughtonparts.mx)

### BORDAS FRUEHAUF



BORDA LATERAL INFERIOR FRUEHAUF COMPOSITE DE 53' DE LARGO

**Precio Publico: \$ USD + IVA.**

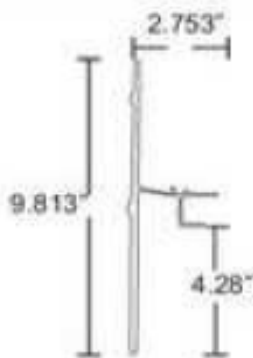

BORDA LATERAL INFERIOR FRUEHAUF 53'

**Precio Publico: \$ USD + IVA.**



# STOUGHTON REFACCIONES Y SERVICIO MÉXICO, S.A. DE C.V.

BARRACUDA No. 9, PARQUE INDUSTRIAL CUAUTITLAN; CUAUTITLAN IZCALLI EDO DE MEXICO C.P. 54730  
Tels. 01 (55) 58727850 / 58727829 / 58727964 / 26201766 [jmmartinez@stoughtonparts.mx](mailto:jmmartinez@stoughtonparts.mx)

## BORDAS UTILITY

UT-03-6650-0-423 BORDA FRONTAL SUPERIOR UTILITY

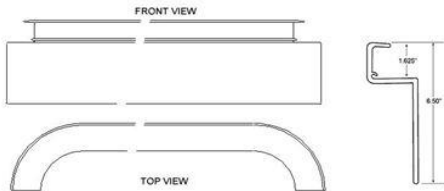

**Precio Publico: \$ USD IVA.**

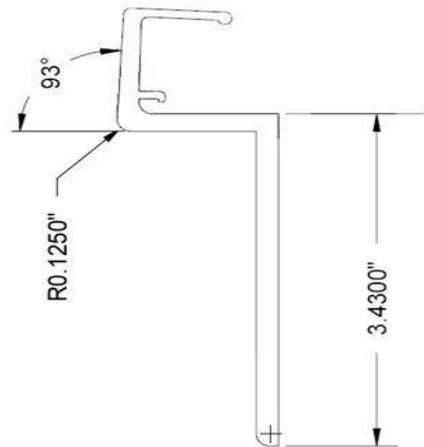

UT-03-6650-0-510 BORDA FRONTAL SUPERIOR UTILITY

**Precio de venta \$ USD + IVA.**

## **STOUGHTON REFACCIONES Y SERVICIO MÉXICO, S.A. DE C.V.**

BARRACUDA No. 9, PARQUE INDUSTRIAL CUAUTITLAN; CUAUTITLAN IZCALLE EDO DE MEXICO, C.P. 54730

Tels. 01 (55) 58727850 / 58727829 / 58727964 / 26201766 [jmmartinez@stoughtonparts.mx](mailto:jmmartinez@stoughtonparts.mx)

### **POSTES UTILITY**

UT-01-6500-0-110 POSTE LATERAL UTILITY PARA CAJA REFRIGERADA

**Precio de venta \$ USD + IVA.**

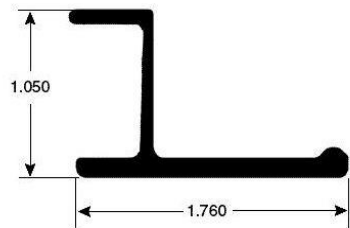

UT-01-6500-0-156 POSTE ESQUINERIO FRONTAL UTILITY, ACABADO NATURAL, USA FORRO.

**Precio de venta \$ USD + IVA.**

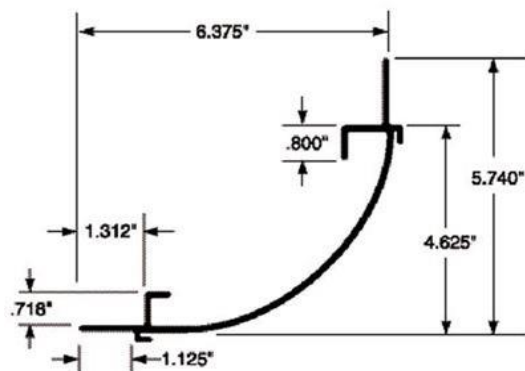





# STOUGHTON REFACCIONES Y SERVICIO MÉXICO, S.A. DE C.V.

BARRACUDA No. 9, PARQUE INDUSTRIAL CUAUTITLAN; CUAUTITLAN IZCALLI EDO DE MEXICO, C.P. 54730

Tels. 01 (55) 5872 7850 / 5872 7829 / 5872 7964 / 2620 1766 [jmmartinez@stoughtonparts.mx](mailto:jmmartinez@stoughtonparts.mx)

## POSTES UTILITY

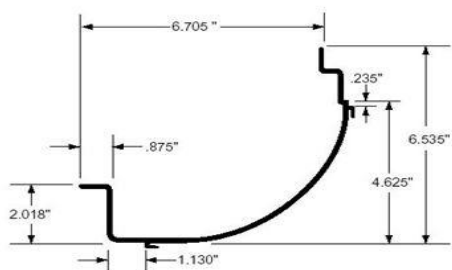

UT-01-6500-0-159 POSTE ESQUINERO FRONTAL  
UTILITY, ACABNADO NATURAL, USA FORRO.

**Precio de venta \$ USD + IVA.**

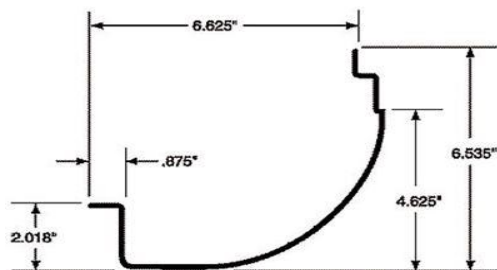

UT-01-6500-0-160 POSTE ESQUINERO FRONTAL  
UTILITY PRE PINTADO BLANCO SIN FORRO

**Precio de venta \$ USD + IVA.**



## **STOUGHTON REFACCIONES Y SERVICIO MÉXICO, S.A. DE C.V.**

BARRACUDA No.9, PARQUE INDUSTRIAL CUAUTITLAN; CUAUTITLAN IZCALLI EDO DE MEXICO, C.P. 54730

Tels. 01 (55) 58727850 / 58727829 / \* 58727964 / 26201766 [jmmartinez@stoughtonparts.mx](mailto:jmmartinez@stoughtonparts.mx)

### **BORDA FRONTAL SUPERIOR Y CONCHA ESQUINERO STOUGHTON**

---

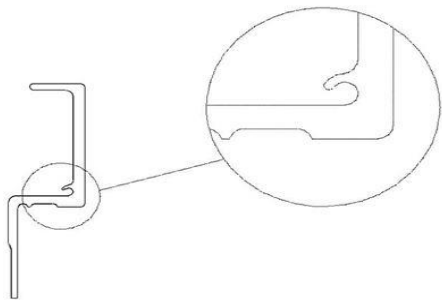

BORDA FRONTAL SUPERIOR STOUGHTON  
02-06388-091-50 Z-PLATE

**Precio Publico: \$ USD + IVA.**

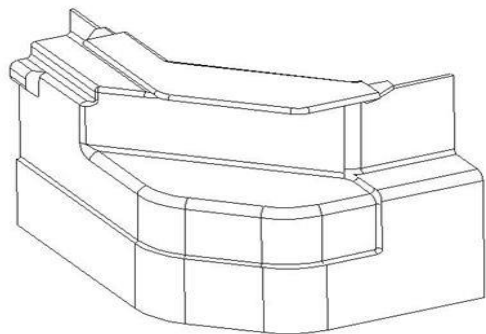

CONCHA ESQUINERO PARA CAJA STOUGHTON  
Z-PLATE

**Precio Publico:**

**04-22044-100-00 izq. \$ USD + IVA.**

**04-22044-200-00 der \$ USD + IVA.**



## STOUGHTON REFACCIONES Y SERVICIO MÉXICO, S.A. DE C.V.

BARRACUDA No.9, PARQUE INDUSTRIAL CUAUTITLAN; CUAUTITLAN IZCALLI EDO DE MEXICO, C.P. 54730

Tels. 01 (55) 58727850 / 58727829 / \* 58727964 / 26201766 [jmmartinez@stoughtonparts.mx](mailto:jmmartinez@stoughtonparts.mx)

### SOPORTE DE PATIN Y POSTE ESQUINERO STOUGHTON

---

SOPORTE PARA PATIN DE CAJA STOUGHTON,  
UNIVERSAL. Z-PLATE

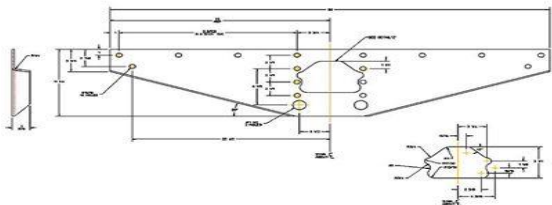

**Precio Publico: \$ USD + IVA.**



POSTES ESQUINERO FRONTAL STOUGHTON  
Z-PLATE

**Precio Publico:**

**01-22583-106-00 izq. \$ USD + IVA-**

**01-22583-206-00 der \$ USD + IVA.**



## **STOUGHTON REFACCIONES Y SERVICIO MÉXICO, S.A. DE C.V.**

BARRACUDA No.9, PARQUE INDUSTRIAL CUAUTITLAN; CUAUTITLAN IZCALLI EDO DE MEXICO, C.P. 54730  
Tels. 01 (55) 58727850 / 58727829 / \* 58727964 / 26201766 [jmmartinez@stoughtonparts.mx](mailto:jmmartinez@stoughtonparts.mx)

### **POSTES LATERALES STOUGHTON PARA Z-PLATE**

---

POSTE UNION INTERIOR 14 SLOTS (SPLICE  
PLATE INNER) 01-23264-006-00

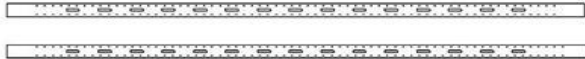

**Precio Publico: \$ USD + IVA.**

POSTE LATERAL EXTERIOTR DURAPLATE  
(SPLICE PLATE OUTER)  
04-25967-006-00

**Precio Publico: \$ USD + IVA.**



## **STOUGHTON REFACCIONES Y SERVICIO MÉXICO, S.A. DE C.V.**

BARRACUDA No.9, PARQUE INDUSTRIAL CUAUTITLAN; CUAUTITLAN IZCALLI EDO DE MEXICO, C.P. 54730

Tels. 01 (55) 58727850 / 58727829 / \* 58727964 / 26201766 [jmmartinez@stoughtonparts.mx](mailto:jmmartinez@stoughtonparts.mx)

### **CERCHA Y PANEL STOUGHTON Z-PLATE**

---

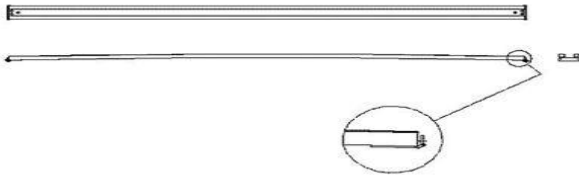

CERCHA STOUGHTON Z-PLATE

04-22599-001-00

**Precio Publico: \$ USD + IVA.**

SIDE PANEL COMPOSITE Z-PLATE 01-25448-006-00  
(47250/109000/1125PL/295)

**Precio Publico: \$ USD + IVA.**



# STOUGHTON REFACCIONES Y SERVICIO MÉXICO, S.A. DE C.V.

BARRACUDA No.9, PARQUE INDUSTRIAL CUAUTITLAN; CUAUTITLAN IZCALLI EDO DE MEXICO, C.P. 54730

Tels. 01 (55) 58727850 / 58727829 / \* 58727964 / 26201766 [jmmartinez@stoughtonparts.mx](mailto:jmmartinez@stoughtonparts.mx)

## ZOCLO STOUGHTON Z-PLATE

---

ZOCLO STOUGHTON Z-PLATE DE 6" X 52',  
GALV, CORRUGADO.. 04-21985-618-00

**Precio Publico: \$ USD + IVA.**

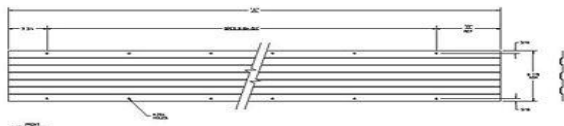



## **STOUGHTON REFACCIONES Y SERVICIO MÉXICO, S.A. DE C.V.**

BARRACUDA No.9, PARQUE INDUSTRIAL CUAUTITLAN; CUAUTITLAN IZCALLI EDO DE MEXICO, C.P. 54730

Tels. 01 (55) 58727850 / 58727829 /\* 58727964 / 26201766 [jmmartinez@stoughtonparts.mx](mailto:jmmartinez@stoughtonparts.mx)

### **PARTES PARA PUERTA CORTINA TODCO**

---



TG-69035 BISAGRA EXTERIOR PARA PUERTA TODCO

**Precio Publico: \$ USD + IVA.**



TG-61196 BISAGRA CENTRAL PARA PUERTA TODO

**Precio Publico: \$ USD + IVA.**



TG-61352 BISAGRA INFERIOR PARA PUERTA TODCO

**Precio Publico: \$ USD + IVA.**





## STOUGHTON REFACCIONES Y SERVICIO MÉXICO, S.A. DE C.V.

BARRACUDA No.9, PARQUE INDUSTRIAL CUAUTITLAN; CUAUTITLAN IZCALLI EDO DE MEXICO, C.P. 54730

Tels. 01 (55) 58727850 / 58727829 / 58727964 / 26201766 [jmmartinez@stoughtonparts.mx](mailto:jmmartinez@stoughtonparts.mx)

### PARTES DE PUERTA CORTINA TODCO

---

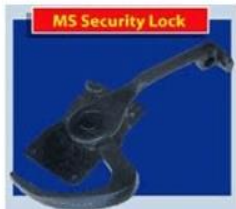

TG-69571 CHAPA DE MAXIMA SEGURIDAD PARA PUERTA TODCO

**Precio Publico: \$ USD + IVA.**



TG-69572 PORTA CANDADO PARA CHAPA DE MAXIMA SEGURIDAD DE PUERTA TODCO.

**Precio Publico: \$ USD + IVA.**



TG-61174 RODAJA DE ACERO DE 1" PARA PUERTA TODCO.

**Precio Publico: \$ USD + IVA.**

## **STOUGHTON REFACCIONES Y SERVICIO MÉXICO, S.A. DE C.V.**

BARRACUDA No.9, PARQUE INDUSTRIAL CUAUTITLAN; CUAUTITLAN IZCALLI EDO DE MEXICO, C.P. 54730

Tels. 01 (55) 58727850 / 58727829 /\* 58727964 / 26201766 jmmartinez@stoughtonparts.mx

### **PARTES PARA PUERTA CORTINA TODCO**

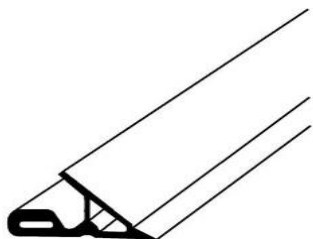

T70337 SELLO LATERAL PARA PUERTA TODO DE 96"

**Precio Publico: \$ 00.00 USD + IVA.**

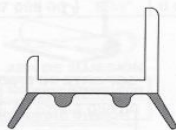

SELLO INFERIOR -  
EXTRAIBLE/DE REPUESTO

Número Stoughton	Longitud
T70337	96"

T61360 SELLO INFERIOR PARA PUERTA TODCO

**Precio Publico: \$00.00 USD + IVA.**

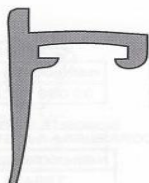

SELLO DE CABEZAL

Número Stoughton
T61402 TG-61402

TG-61402 SELLO SUPERIOR O DE CABEZAL PARA PUERTA TODCO.

**Precio Publico:\$00.00 USD + IVA.**



## **STOUGHTON REFACCIONES Y SERVICIO MÉXICO, S.A. DE C.V.**

BARRACUDA No.9, PARQUE INDUSTRIAL CUAUTITLAN; CUAUTITLAN IZCALLI EDO DE MEXICO, C.P. 54730

Tels. 01 (55) 58727850 / 58727829 / \* 58727964 / 26201766 [jmmartinez@stoughtonparts.mx](mailto:jmmartinez@stoughtonparts.mx)

### **PARTES PARA PUERTA WHITING**

---



**TG1207 BISAGRA EXTERIOR PARA PUERTA WHITING**

**Precio Publico: \$ USD + IVA.**



**TG15 BISAGRA CENTRAL PARA PUERTA WHITING**

**Precio Publico: \$ USD + IVA.**



**TG3228 RODAJA DE 2" DE NYLON PARA PUERTA WHITING**

**Precio Publico: \$ USD + IVA.**



## STOUGHTON REFACCIONES Y SERVICIO MÉXICO, S.A. DE C.V.

BARRACUDA No.9, PARQUE INDUSTRIAL CUAUTITLAN; CUAUTITLAN IZCALLI EDO DE MEXICO, C.P. 54730

Tels. 01 (55) 58727850 / 58727829 /\* 58727964 / 26201766 [jmmartinez@stoughtonparts.mx](mailto:jmmartinez@stoughtonparts.mx)

### PARTES PARA PUERTA CORTINA WHITING

---

TG77 CHAPA DE MAXIMA SEGURIDAD WHITING

**Precio Publico: \$ USD + IVA.**

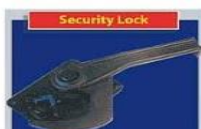

TG7515 PORTA CANDADO PARA PUERTA WHITING

**Precio Publico: \$ USD + IVA.**

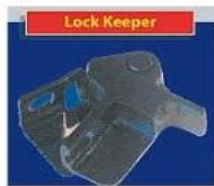

W5423 SELLO LATERAL DE 102" PARA PUERTA WHITING

**Precio Publico: \$ USD + IVA.**





## **STOUGHTON REFACCIONES Y SERVICIO MÉXICO, S.A. DE C.V.**

BARRACUDA No.9, PARQUE INDUSTRIAL CUAUTITLAN; CUAUTITLAN IZCALLI EDO DE MEXICO, C.P. 54730

Tels. 01 (55) 58727850 / 58727829 / 58727964 / 26201766 [jmmartinez@stoughtonparts.mx](mailto:jmmartinez@stoughtonparts.mx)

### **PARTES PARA PUERTA CORTINA WHITING**

---

W1676 SELLO INFERIOR PARA PUERTA WHITNG

**Precio Publico: \$ 00.00 USD + IVA.**



W1801 RETENEDOR U PARA SELLO INFERIOR DE  
PUERTA WHITING.

**Precio Publico: \$ 00.00 USD + IVA.**

## **STOUGHTON REFACCIONES Y SERVICIO MÉXICO, S.A. DE C.V.**

BARRACUDA No.9, PARQUE INDUSTRIAL CUAUTITLAN; CUAUTITLAN IZCALLI EDO DE MEXICO, C.P. 54730

Tels. 01 (55) 58727850 / 58727829 /\* 58727964 / 26201766 [jmmartinez@stoughtonparts.mx](mailto:jmmartinez@stoughtonparts.mx)

### **TAMBORES PARA CABLE DE PUERTA CORTINA**

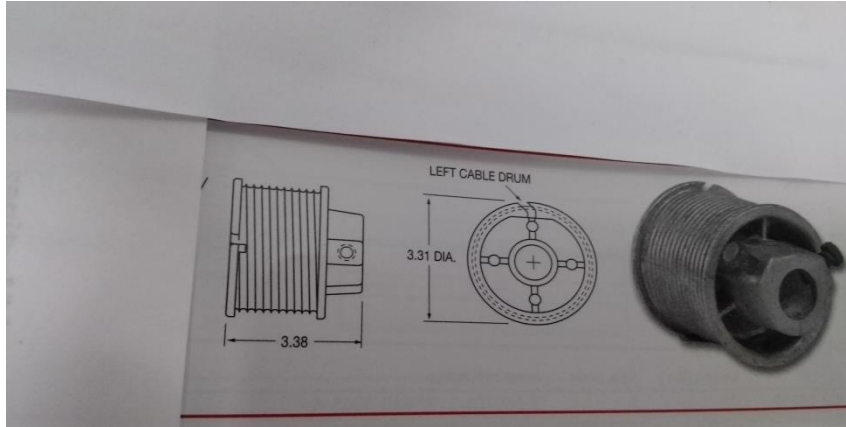

TAMBOR METALICO PARA CABLE CON  
OPERADOR DE UN RESORTE

**FE027-20300 IZQ \$00.00 USD + IVA.**

**FE027-20301 DER \$00.00 USD + IVA**

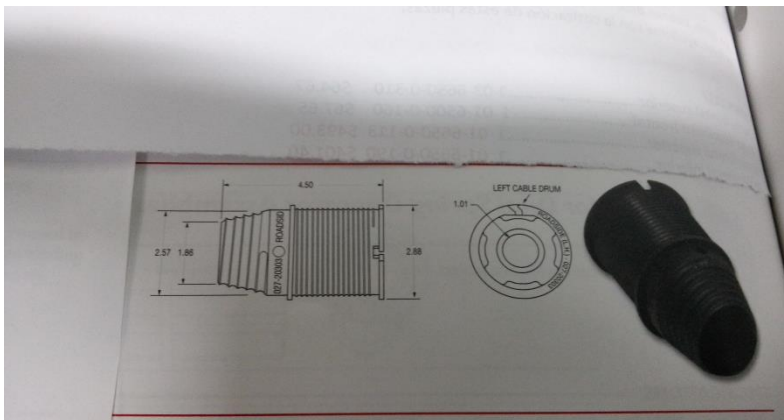

TAMBOR PLASTICO PARA CABLE CON  
OPRERADOR DE DOBLE RESORTE.

**FE027-20303 IZQ \$00.00 USD + IVA.**

**FE027-20304 DER \$00.00 USD + IVA.**



## STOUGHTON REFACCIONES Y SERVICIO MÉXICO, S.A. DE C.V.

BARRACUDA No. 9, PARQUE INDUSTRIAL CUAUTITLAN; CUAUTITLAN IZCALLI EDO. DE MEXICO, C.P. 54730

Tels. 01 (55) 58727850 / 58727829 / 58727964 / 26201766 [jmmartinez@stoughtonparts.mx](mailto:jmmartinez@stoughtonparts.mx)

### CABLE Y BALERO PARA PUERTA CORTINA

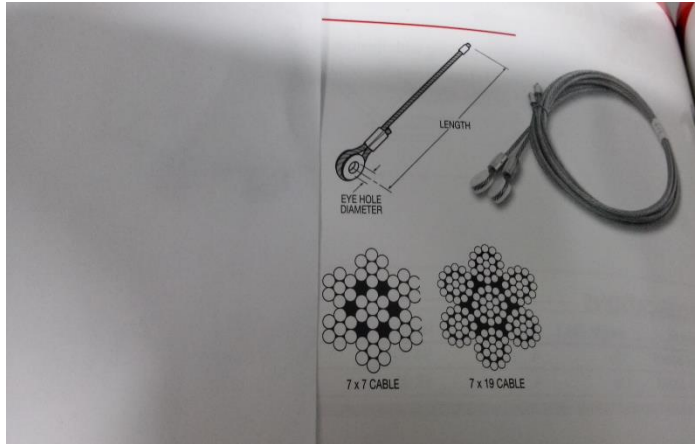

FE025-01436 CABLE DE ACERO PARA PUERTA CORTINA DE 7 X 19, DE 1/4" X 110".

**Precio Publico: \$00.00 USD + IVA.**

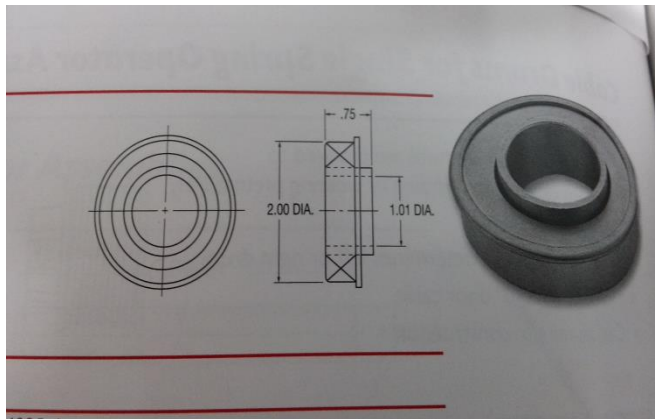

FE027-20530 BALERO DE 1" PARA PUERTA CORTINA T#80701-2/W#10-10254-4.

**Precio Publico: \$ 00.00 USD + IVA.**



## **STOUGHTON REFACCIONES Y SERVICIO MÉXICO, S.A. DE C.V.**

BARRACUDA No. 9, PARQUE INDUSTRIAL CUAUTITLAN; CUAUTITLAN IZCALLI EDO. DE MEXICO, C.P. 54730

Tels. 01 (55) 58727850 / 58727829 / 58727964 / 26201766 [jmmartinez@stoughtonparts.mx](mailto:jmmartinez@stoughtonparts.mx)

### **PARTES PARA PUERTA CORTINA REFRESQUERA**

---

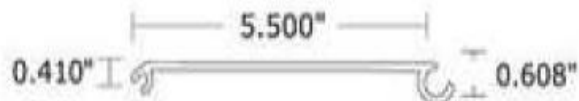

TPCRTR01      TABLETA DE ALUMINIO  
NATURAL DE 5.5" X 6.10 MTS.

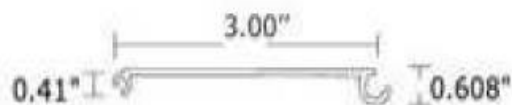

TPCRTR05      TABLETA DE ALUMINIO  
NATURAL DE 32 X 6.10 MTS.

## **STOUGHTON REFACCIONES Y SERVICIO MÉXICO, S.A. DE C.V.**

BARRACUDA No. 9, PARQUE INDUSTRIAL CUAUTITLAN; CUAUTITLAN IZCALLI EDO. DE MEXICO, C.P. 54730

Tels. 01 (55) 58727850 / 58727829 / 58727964 / 26201766 [jmmartinez@stoughtonparts.mx](mailto:jmmartinez@stoughtonparts.mx)

### **PARTES PARA PUERTA CORTINA REFRESQUERA**

---



0.648"

3.250"



TPCRTF02 -52      TABLETA DE ALUMINIO  
NATURAL DE 3.250" X 5.25 MTS.

TPCRTF02-61      TABLETA DE ALUMINIO  
NATURAL DE 3.250" X 6.10 MTS.



3.375"



TPCRTF03      TABLETA DE ALUMINIO  
NATURAL DE 3.375" X 6.10 MTS.

## **STOUGHTON REFACCIONES Y SERVICIO MÉXICO, S.A. DE C.V.**

BARRACUDA No. 9, PARQUE INDUSTRIAL CUAUTITLAN; CUAUTITLAN IZCALLI EDO. DE MEXICO, C.P. 54730

Tels. 01 (55) 58727850 / 58727829 / 58727964 / 26201766 [jmmartinez@stoughtonparts.mx](mailto:jmmartinez@stoughtonparts.mx)

### **PARTES PUERTA CORTINA REFRESQUERA**

---

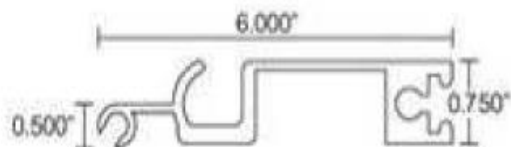

TPCRTF04      TABLETA DE ALUMINIO  
NATURAL DE 6" X 6.10 MTS.



GPCR      GANCHO DE SEGURIDAD PARA  
PUERTA CORTINA REFRESQUERA

## **STOUGHTON REFACCIONES Y SERVICIO MÉXICO, S.A. DE C.V.**

BARRACUDA No. 9, PARQUE INDUSTRIAL CUAUTITLAN; CUAUTITLAN IZCALLI EDO. DE MEXICO, C.P. 54730

Tels. 01 (55) 58727850 / 58727829 / 58727964 / 26201766 [jmmartinez@stoughtonparts.mx](mailto:jmmartinez@stoughtonparts.mx)

### **PARTES PUERTA CORTINA REFRESQUERA**

---



TPCRTR07 TABLETA DE ALUMINIO  
NATURAL DE 5" X 5.25 MTS.

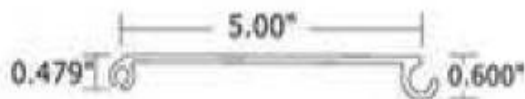

TPCRTR07 TABLETA DE ALUMINIO  
NATURAL DE 5" X 6.10 MTS.



RODAJA EMBALERADA DE NYLON, COLOR BLANCO.

RODAJA 1/4 1/4" X 1" X 1 1/2"

RODAJA 1/4R 1/4" X 1" X 2"

RODAJA 15/16 1/4" X 15/16" X 1 1/2"

RODAJA15/16R 1/4" X 15/16" X 2"



## STOUGHTON REFACCIONES Y SERVICIO MÉXICO, S.A. DE C.V.

BARRACUDA No. 9, PARQUE INDUSTRIAL CUAUTITLAN; CUAUTITLAN IZCALLI EDO. DE MEXICO, C.P. 54730

Tels. 01 (55) 58727850 / 58727829 / 58727964 / 26201766 [jmmartinez@stoughtonparts.mx](mailto:jmmartinez@stoughtonparts.mx)

### PARTES PUERTA CORTINA REFRESQUERA

---

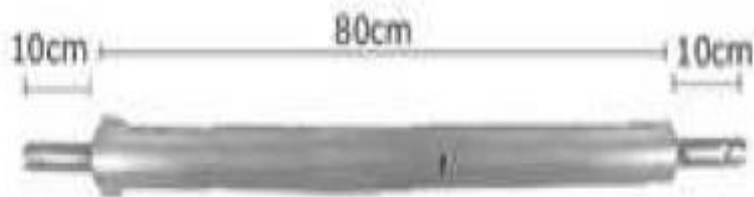

#### RODILLO/SISTEMA DE BALANCE PARA CORTINA REFRESQUERA

RT00-80 RODILLO DE 80 CMS DE CENTRO Y 10CMS EN EXTREMOS

RT03-160 RODILLO DE 1.6 MTS DE CENTRO Y 20 CMS EN EXTREMOS

**STOUGHTON REFACCIONES Y SERVICIO MÉXICO, S.A. DE C.V.**

BARRACUDA # 9, PARQUE INDUSTRIAN CUAUTITLAN, CUAUTITLAN IZCALLI EDO. DE MEXICO C.P. 54730

Tels. 01 (55) 58727850 / 58727829 / 58727964 / 26201766 [jmmartinez@stoughtonparts.mx](mailto:jmmartinez@stoughtonparts.mx)

**Plafón direccional con arnés TL60115Y**



Kit Plafón de LED, 11 diodos, lateral, amarillo SUPER 60, con grommet, marca TRUCK LITE.

<b>Precio de venta regular</b>	<b>\$ USD.</b>
<b>Precio de promoción</b>	<b>\$ USD.</b>

*Existencias sujetas a la venta del día.*



**STOUGHTON REFACCIONES Y SERVICIO MÉXICO, S.A. DE C.V.**

BARRACUDA # 9, PARQUE INDUSTRIAL CUAUTITLAN, CUAUTITLAN IZCALLI EDO. DE MEXICO, C.P. 54730

Tels. 01 (55) 58727850 / \* 58727829 / 58727964 / 26201766 jmmartinez@stoughtonparts.mx

**KIT DE PLAFON DE STOP TL44032R**



Kit de plafón de stop y arnés, con brida de instalación anti robo, color rojo, de led, con 6 diodos, marca Trucklite.

**Precio regular .....\$ USD**

**Precio de promoción .....\$ USD**

*La existencia esta sujeta a disponibilidad.*



## **STOUGHTON REFACCIONES Y SERVICIO MÉXICO, S.A. DE C.V.**

BARRACUNA # 9, PARQUE INDUSTRIAL CUAUTITLAN, CUAUTITLAN IZCALLI EDO. DE MEXICO C.P. 54730  
Tels. 01 (55) 58727850 / 58727829 / 58727964 / 26201766 [jmmartinez@stoughtonparts.mx](mailto:jmmartinez@stoughtonparts.mx)

### **KIT DE PLAFON DE STOP TL44092R**



Kit de plafón de stop y arnés, con grommet de hule, de 6 diodos, color rojo, marca Trucklite.

**Precio regular ..... \$ USD**

**Precio promoción .....\$ USD**

*La entrega esta sujeta a disponibilidad.*



## **STOUGHTON REFACCIONES Y SERVICIO MÉXICO, S.A. DE C.V.**

BARRACUNA # 9, PARQUE INDUSTRIAL CUAUTITLAN, CUAUTITLAN IZCALLI EDO. DE MEXICO C.P. 54730  
Tels. 01 (55) 58727850 / 58727829 / 58727964 / 26201766 [jmmartinez@stoughtonparts.mx](mailto:jmmartinez@stoughtonparts.mx)

### **KIT DE PLAFON DE STOP TL44351R**



Kit de plafón de stop y arnés, sin grommet de hule, de 6 diodos, color rojo, marca Trucklite.

**Precio regular .....\$ USD**

**Precio promoción ....\$ USD**

*La entrega esta sujeta a disponibilidad.*

## STOUGHTON REFACCIONES Y SERVICIO MÉXICO, S.A. DE C.V.

BARRACUDA No. 9, PARQUE INDUSTRIAL CUAUTITLAN; CUAUTITLAN IZCALLI EDO. DE MEXICO, C.P. 54730

Tels. 01 (55) 58727850 / 58727829 / 58727964 / 26201766 [jmmartinez@stoughtonparts.mx](mailto:jmmartinez@stoughtonparts.mx)

### PLAFÓN GTE-46833

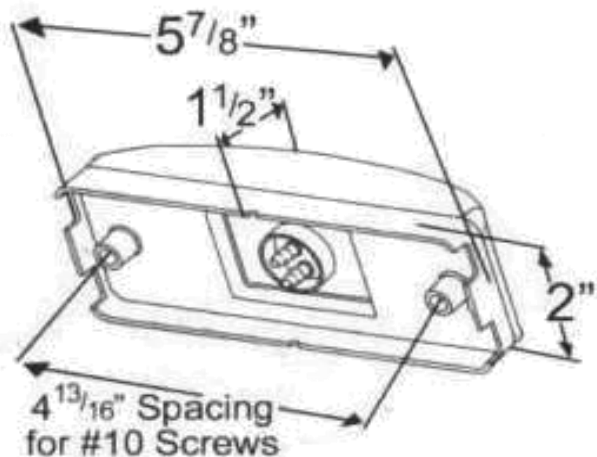

Plafón rectangular ámbar, se utiliza normalmente en el costado superior de las bordas. Existe en color ámbar y rojo.

**Precio Publico: cotizar**

## STOUGHTON REFACCIONES Y SERVICIO MEXICO.A. DE C.V.

BARRACUDA No. 9, PARQUE INDUSTRIAL CUAUTITLAN; CUAUTITLAN IZCALLI EDO. DE MEXICO, C.P. 54730  
Tels. 01 (55) 58727850 / 58727829 / 58727964 / 26201766 [jmmartinez@stoughtonparts.mx](mailto:jmmartinez@stoughtonparts.mx)

### PLAFÓN GTE-52063



Plafón direccional, normalmente se usa en la parte media, abajo en ambos lados de la caja.

**Precio Unitario: cotizar**

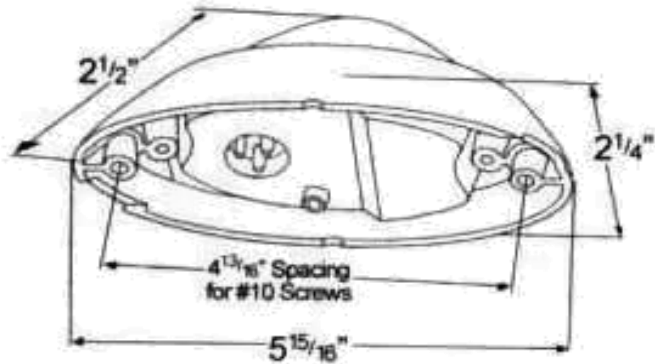



## **STOUGHTON REFACCIONES Y SERVICIO MÉXICO, S.A. DE C.V.**

BARRACUDA No. 9, PARQUE INDUSTRIAL CUAUTITLAN; CUAUTITLAN IZCALLI EDO. DE MEXICO, C.P. 54730

Tels. 01 (55) 58727850 / 58727829 / 58727964 / 26201766 [jmmartinez@stoughtonparts.mx](mailto:jmmartinez@stoughtonparts.mx)

### **BISAGRAS DE ALUMINIO**

---



BISAGRA DE ALUMINIO CON ALBARDON, PERNO Y BUJES PLASTICO. 3" DE ANCHO, 9 5/8" DE LARGO Y 4 BARRENOS.

**PRECIO DE LISTA \$ + IVA.**



BISAGRA DE ALUMINIO CON ALBARDO, PERNO Y BUJES PALASTICOS. 4" DE ANCHO, 9 5/8" DE LARGO Y 4 BARRENOS.

**PRECIO DE LISTA \$ + IVA.**





## **STOUGHTON REFACCIONES Y SERVICIO MÉXICO, S.A. DE C.V.**

BARRACUDA No. 9, PARQUE INDUSTRIAL CUAUTITLAN; CUAUTITLAN IZCALLI EDO. DE MEXICO, C.P. 54730

Tels. 01 (55) 58727850 / 58727829 / 58727964 / 26201766 [jmmartinez@stoughtonparts.mx](mailto:jmmartinez@stoughtonparts.mx)

### **BISAGRAS DE ACERO GALVANIZADO**

---

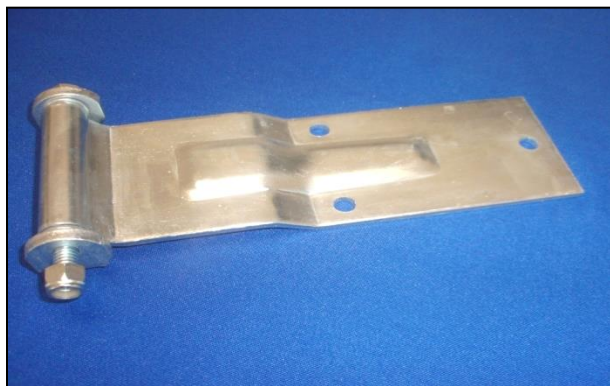

BISAGRA DE ACERO GALVANIZADO, CON LABARDON, PERNO Y DOS ROLDANAS. 3" DE ANCHO, 9" DE LARGO.

**PRECIO DE LISTA \$ + IVA.**

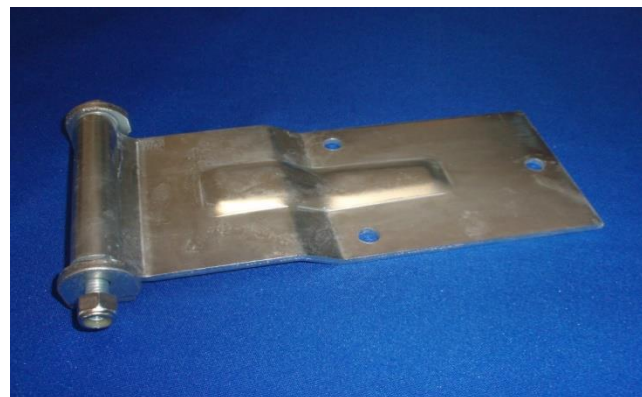

BISAGRA DE ACERO GALVANIZADO, CON SALBSRDO, PERNO Y DOS ROLDANAS. 4" DE ANCHO, 9" DE LARGO.

**PRECIO DE LISTA \$ + IVA.**

## **STOUGHTON REFACCIONES Y SERVICIO MÉXICO, S.A. DE C.V.**

BARRACUDA No. 9, PARQUE INDUSTRIAL CUAUTITLAN; CUAUTITLAN IZCALLI EDO. DE MEXICO, C.P. 54730

Tels. 01 (55) 58727850 / 58727829 / 58727964 / 26201766 [jmmartinez@stoughtonparts.mx](mailto:jmmartinez@stoughtonparts.mx)

### **GASKET PARA PUERTA BLANCO & NEGRO Y CONTRA.**

---

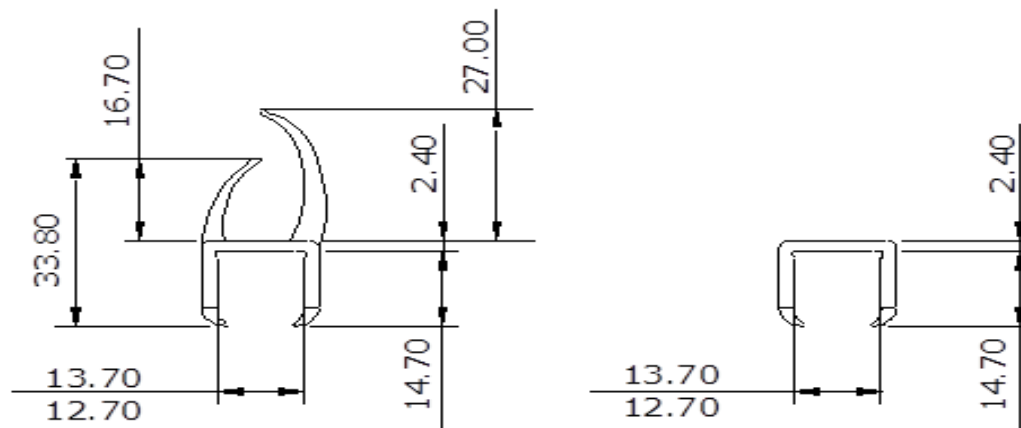

**GASKET PARA PUERTA, BLANCO CON NEGRO, DE ½" X 6 MTS, DOBLE LABIO.  
PRECIO DE LISTA \$ + IVA.**

**CONTRA PARA GASKET DE ½" X 6 MTS.  
PRECIO DE LISTA \$ + IVA.**

## **STOUGHTON REFACCIONES Y SERVICIO MÉXICO, S.A. DE C.V.**

BARRACUDA No. 9, PARQUE INDUSTRIAL CUAUTITLAN; CUAUTITLAN IZCALLI EDO. DE MEXICO, C.P. 54730

Tels. 01 (55) 58727850 / 58727829 / 58727964 / 26201766 [jmmartinez@stoughtonparts.mx](mailto:jmmartinez@stoughtonparts.mx)

### **GASKET PARA PUERTA BLANCO & NEGRO Y CONTRA.**

---

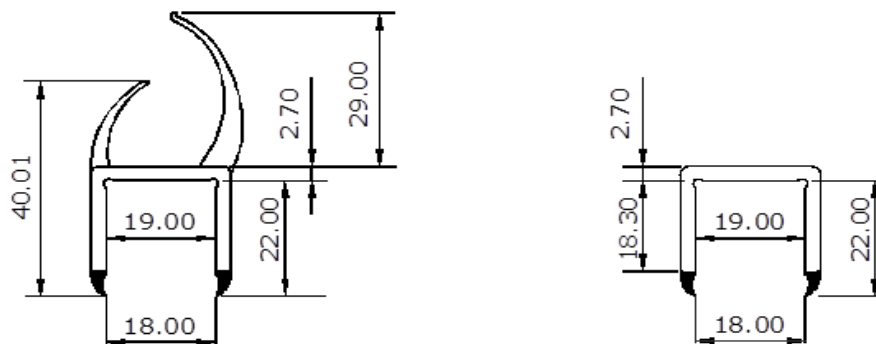

GASKET PARA PUERTA, BLANCO CON NEGRO, DE 3/4" X 6 MTS y 4.30 MTS DOBLE LABIO.

CONTRA PARA GASKET DE 3/4 X 6.00 MTS.



# STOUGHTON REFACCIONES Y SERVICIO MÉXICO, S.A. DE C.V.

BARRACUDA No. 9, PARQUE INDUSTRIAL CUAUTITLAN; CUAUTITLAN IZCALLI EDO. DE MEXICO, C.P. 54730  
Tels. 01 (55) 58727850 / 58727829 / 58727964 / 26201766 [jmmartinez@stoughtonparts.mx](mailto:jmmartinez@stoughtonparts.mx)

## GASKET PARA PUERTA BLANCO & NEGRO Y CONTRA.

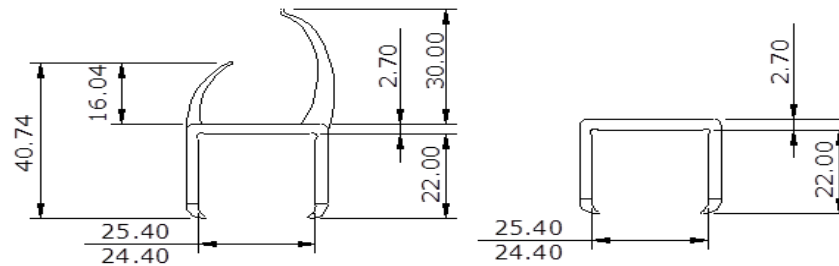

GASKET PARA PUERTA, BLANCO CON NEGRO, DE 1" X 6 MTS, DOBLE LABIO..

CONTRA PARA GASKET DE 1" X 6 MTS.



## STOUGHTON REFACCIONES Y SERVICIO MÉXICO, S.A. DE C.V.

BARRACUDA No. 9, PARQUE INDUSTRIAL CUAUTITLAN; CUAUTITLAN IZCALLI EDO. DE MEXICO, C.P. 54730

Tels. 01 (55) 58727850 / 58727829 / 58727964 / 26201766 [jmmartinez@stoughtonparts.mx](mailto:jmmartinez@stoughtonparts.mx)

### GASKET PARA PUERTA BLANCO 6 NEGRO Y CONTRA

---

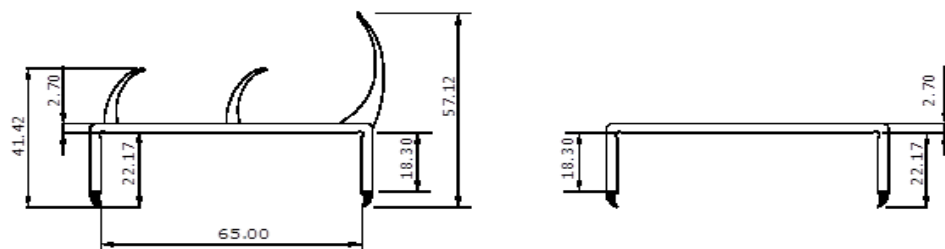

GASKET PARA PUERTA, BLANCO CON NEGRO DE 65 MM X 6 MTS, TRIPLE LABIO  
CONTRA PARA GASKET DE 65 MM X 6 MTS.



## STOUGHTON REFACCIONES Y SERVICIO MÉXICO, S.A. DE C.V.

BARRACUDA No. 9, PARQUE INDUSTRIAL CUAUTITLAN; CUAUTITLAN IZCALLI EDO. DE MEXICO, C.P. 54730

Tels. 01 (55) 58727850 / 58727829 / 58727964 / 26201766 [jmmartinez@stoughtonparts.mx](mailto:jmmartinez@stoughtonparts.mx)

### GASKET PARA PUERTA BLANCO & NEGRO Y CONTRA

---

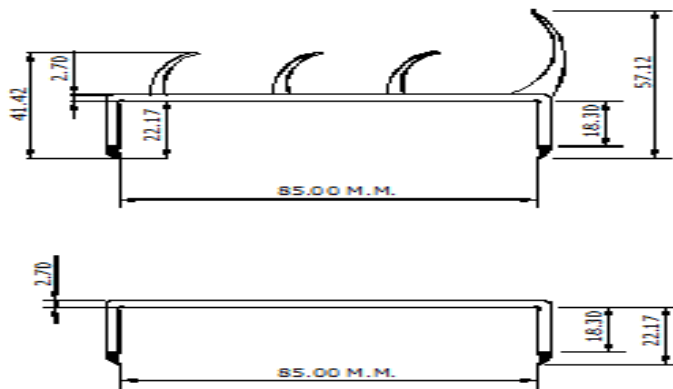

GASKET PARA PUERTA, BLANCO CON NEGRO DE 85 MM X 6 MTS, 4 LABIOS..

CONTRA PARA GASKET DE 85 MM X 6 MTS.



## STOUGHTON REFACCIONES Y SERVICIO MÉXICO, S.A. DE C.V.

BARRACUDA No. 9, PARQUE INDUSTRIAL CUAUTITLAN; CUAUTITLAN IZCALLI EDO. DE MEXICO, C.P. 54730  
Tels. 01 (55) 58727850 / 58727829 / 58727964 / 26201766 [jmmartinez@stoughtonparts.mx](mailto:jmmartinez@stoughtonparts.mx)

### GASKET PARA PUERTA BLANCO & NEGRO Y CONTRA

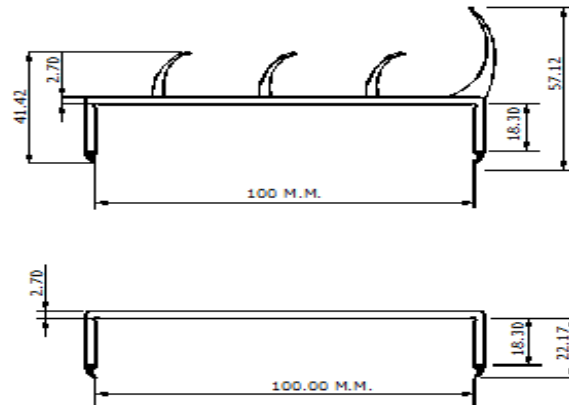

GASKET PARA PUERTA, BLANCO CON NEGRO DE 100 MM X 6 MTS, 4 LABIOS..

CONTRA PARA GASKET DE 100 MM X 6 MTS.





## **STOUGHTON REFACCIONES Y SERVICIO MÉXICO, S.A. DE C.V.**

BARRACUDA No. 9, PARQUE INDUSTRIAL CUAUTITLAN; CUAUTITLAN IZCALLI EDO. DE MEXICO, C.P. 54730  
Tels. 01 (55) 58727850 / 58727829 / 58727964 / 26201766 [jmmartinez@stoughtonparts.mx](mailto:jmmartinez@stoughtonparts.mx)

### **KIT DE CERROJO ACERO GALVANIZADO 3/4"**

---

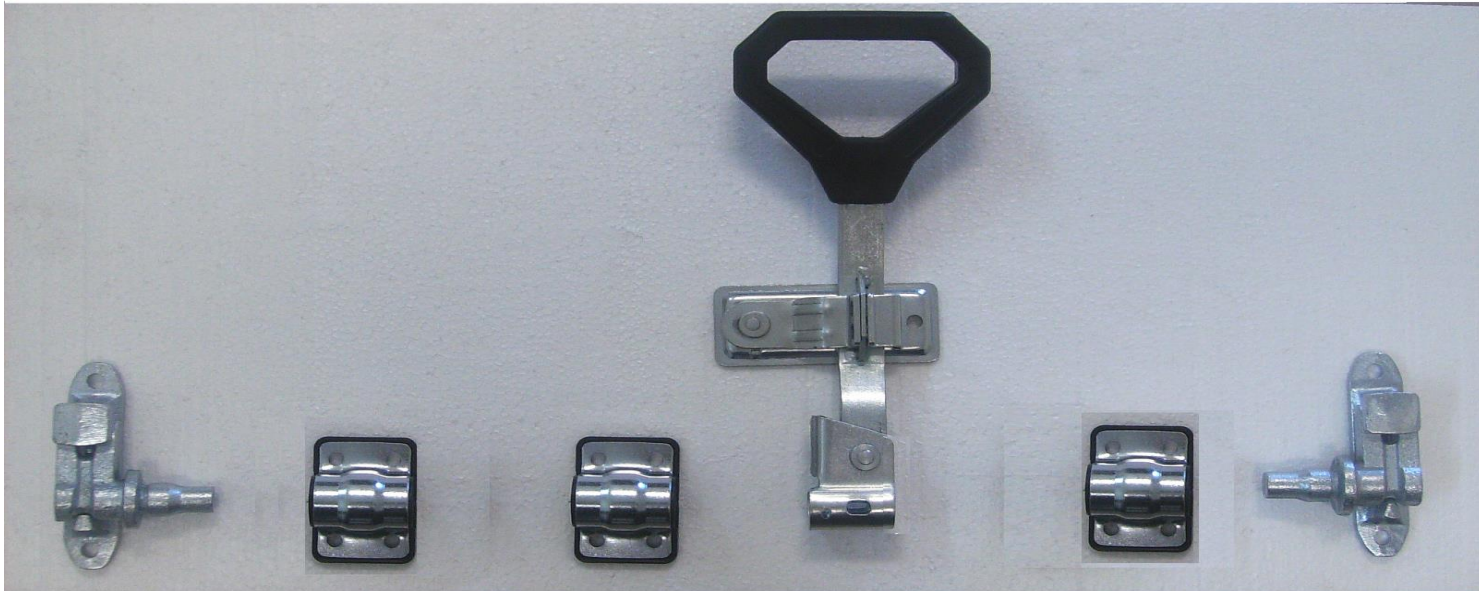

**KIT DE CERROJO, DE ACERO GALVANIZADO, DE 3/4", SIN TUBO.  
PRECIO DE LISTA \$00.00 DOLARES – DESCUENTO + IVA.**



## **STOUGHTON REFACCIONES Y SERVICIO MÉXICO, S.A. DE C.V.**

BARRACUDA No. 9, PARQUE INDUSTRIAL CUAUTITLAN; CUAUTITLAN IZCALLI EDO. DE MEXICO, C.P. 54730

Tels. 01 (55) 58727850 / 58727829 / 58727964 / 26201766 [jmmartinez@stoughtonparts.mx](mailto:jmmartinez@stoughtonparts.mx)

### **KIT DE CERROJO DE ACERO GALVANIZADO DE 3/4"**

---



**KIT DE CERROJO DE ACERO GALVANIZADO, DE 3/4" SIN TUBO.  
PRECIO DE LISTA \$ 00.00 DOLARES – DESCUENTO + IVA.**

# STOUGHTON REFACCIONES Y SERVICIO MÉXICO, S.A. DE C.V.

BARRACUDA No. 9, PARQUE INDUSTRIAL CUAUTITLAN; CUAUTITLAN IZCALLI EDO. DE MEXICO, C.P. 54730  
 Tels. 01 (55) 58727850 / 58727829 / 58727964 / 26201766 jmmartinez@stoughtonparts.mx

## KIT DE CERROJO DE 1" EN ACERO GALVANIZADO

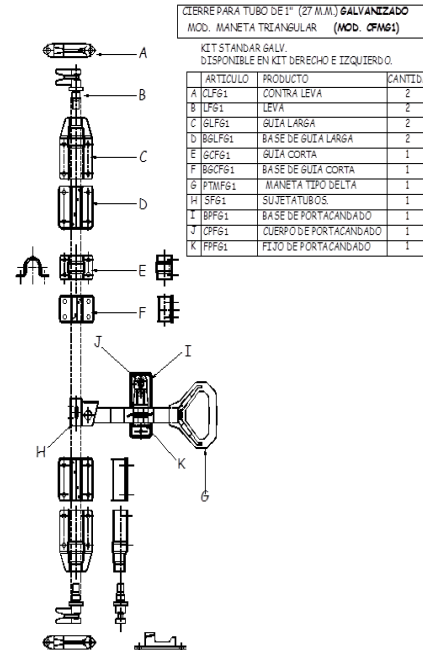

**KIT DE CERROJO DE 1", EN ACERO GALVANIZADO, SIN TUBO.  
 PRECIO DE LISTA \$00.00 DOLARES – DESCUENTO + IVA.**



# STOUGHTON REFACCIONES Y SERVICIO MÉXICO, S.A. DE C.V.

BARRACUDA No. 9, PARQUE INDUSTRIAL CUAUTITLAN; CUAUTITLAN IZCALLI EDO. DE MEXICO, C.P. 54730  
Tels. 01 (55) 58727850 / 58727964 / 58727828 / 26201766 jmmartinez@stoughtonparts.mx

## RIEL LOGISTICO GALVANIZADO

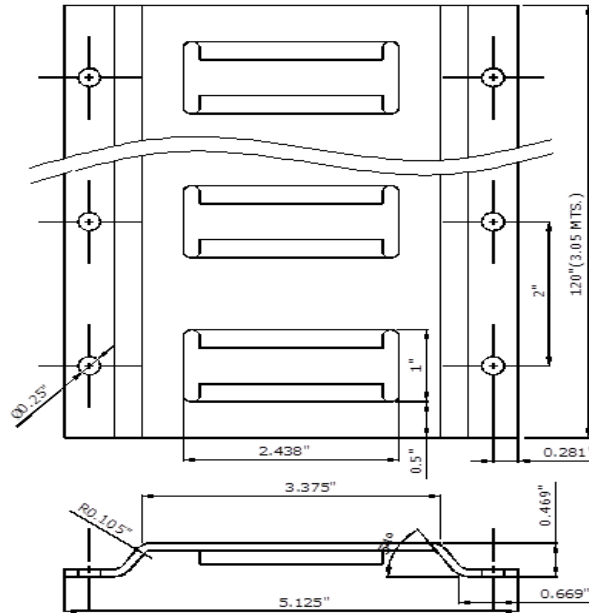

- RIEL LOGISTICO DE ACERO GALVANIZADO, CALIBRE 12, DE 10' DE LARGO.....\$
- RIEL LOGISTICO DE ACERO GALVANIZADO, CALIBRE 14, DE 10' DE LARGO.....\$
- RIEL LOGISTICO GALVANIZADO KINEDYNE, CAL. 12, 10' LARGO, PARA 50 MIL LBS....\$
- RIEL LOGISTICO PINTADO, KINEDYNE, CAL. 12, 10' DE LARGO, PARA 50 MIL LBS.....\$

## **STOUGHTON REFACCIONES Y SERVICIO MÉXICO, S.A. DE C.V.**

BARRACUDA No. 9, PARQUE INDUSTRIAL CUAUTITLAN; CUAUTITLAN IZCALLI EDO. DE MEXICO, C.P. 54730

Tels. 01 (55) 58727850 / 58727964 / 58727828 / 26201766 [jmmartinez@stoughtonparts.mx](mailto:jmmartinez@stoughtonparts.mx)

### **TRABA O RETEN DE ACERO GALVANIZADO CON PROTECTOR PLASTICO.**



TRABA O RETEN DE ACERO GALVANIZADO, de 4" CON PROTECTORES PLÁSTICOS.

**PRECIO DE LISTA \$00.00 DÓLARES – DESCUENTO + IVA.**

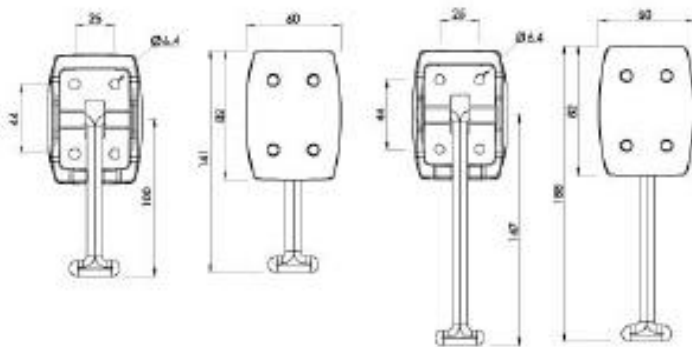



## **STOUGHTON REFACCIONES Y SERVICIO MÉXICO, S.A. DE C.V.**

BARRACUDA No. 9, PARQUE INDUSTRIAL CUAUTITLAN; CUAUTITLAN IZCALLI EDO. DE MEXICO, C.P. 54730

Tels. 01 (55) 58727850 / 58727829 / 58727964 / 26201766 [jmmartinez@stoughtonparts.mx](mailto:jmmartinez@stoughtonparts.mx)

### **PLAFONES**

---



Este plafón lo utilizan las cajas al frente en las esquinas.



## **STOUGHTON REFACCIONES Y SERVICIO MÉXICO, S.A. DE C.V.**

BARRACUDA No. 9, PARQUE INDUSTRIAL CUAUTITLAN; CUAUTITLAN IZCALLI EDO. DE MEXICO, C.P. 54730  
Tels. 01 (55) 58727850 / 58727829 / 58727964 / 26201766 jmmartinez@stoughtonparts.mx

### **BORDAS FRONTALES TRAILMOBILE**

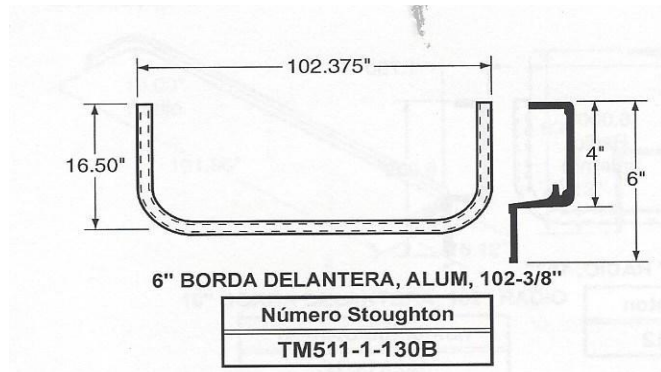

Borda frontal superior Trailmobile, radio 6", con 102 3/8" de ancho.

**Precio al publico \$00.00 dólares + IVA.**

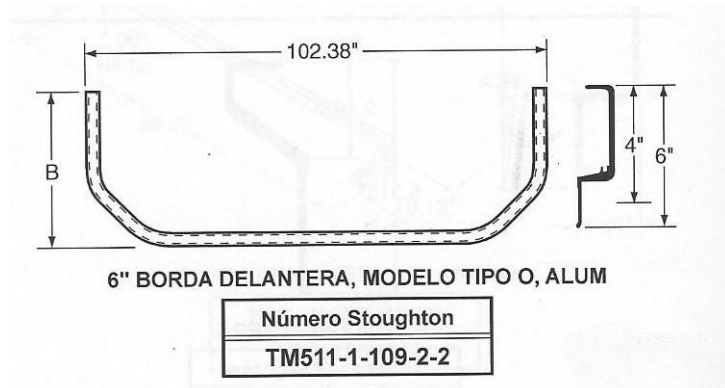

**Borda frontal superior Trailmobile, radio 6", con 102 3/8" de ancho.**

**Precio al publico \$00.00 dólares + IVA.**



## **STOUGHTON REFACCIONES Y SERVICIO MÉXICO, S.A. DE C.V.**

BARRACUDA No. 9, PARQUE INDUSTRIAL CUAUTITLAN; CUAUTITLAN IZCALLI EDO. DE MEXICO, C.P. 54730  
Tels. 01 (55) 58727850 / 58727829 / 58727964 / 26201766 [jmmartinez@stoughtonparts.mx](mailto:jmmartinez@stoughtonparts.mx)

### **TWIST LOCK**

---



Twist Lock / Candado para contenedor, construido en acero.

**Precio de venta :\$**



## **STOUGHTON REFACCIONES Y SERVICIO MÉXICO, S.A. DE C.V.**

BARRACUDA No. 9, PARQUE INDUSTRIAL CUAUTITLAN; CUAUTITLAN IZCALLI EDO. DE MEXICO, C.P. 54730

Tels. 01 (55) 58727850 / 58727829 / 58727964 / 26201766 [jmmartinez@stoughtonparts.mx](mailto:jmmartinez@stoughtonparts.mx)

### **PARTES PARA ENCORTINADO**

---



GOMA DE DRENAJE O HULE BOTAGUAS  
KY20030-N-12 \$ USD +IVA.

## **STOUGHTON REFACCIONES Y SERVICIO MÉXICO, S.A. DE C.V.**

BARRACUDA No. 9, PARQUE INDUSTRIAL CUAUTITLAN; CUAUTITLAN IZCALLI EDO. DE MEXICO, C.P. 54730

Tels. 01 (55) 58727850 / 58727829 / 58727964 / 26201766 [jmmartinez@stoughtonparts.mx](mailto:jmmartinez@stoughtonparts.mx)

### **PARTES PARA ENCORTINADO**

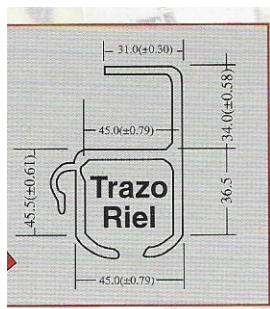

**RIEL O BORDA DE ALUMNIO DE 7 MTS DE LARGO**  
**KY20003-7M \$ USD + IVA.**  
**SI LA REQUIRRE EN 12.20 MTS SE COTIZA POR SEPARADO.**

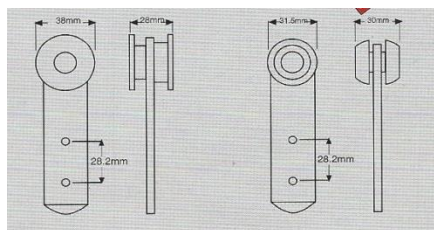

**RODAJAS RECTAS Y CONICAS**  
**KY20007-H CONICA DE NYLON \$ USD + IVA.**  
**KY20005 SUJETA A EXISTENCIA \$ USD + IVA**



**CAJA TENSORA SIN FIN**  
**KY20039 \$ USD + IVA.**

## **STOUGHTON REFACCIONES Y SERVICIO MÉXICO, S.A. DE C.V.**

BARRACUDA No. 9, PARQUE INDUSTRIAL CUAUTITLAN; CUAUTITLAN IZCALLI EDO. DE MEXICO, C.P. 54730

Tels. 01 (55) 58727850 / 58727829 / 58727964 / 26201766 [jmmartinez@stoughtonparts.mx](mailto:jmmartinez@stoughtonparts.mx)

### **PARTES PARA ENCORTINADOS**

---

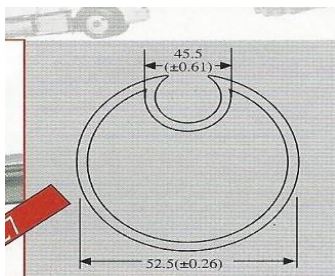

PERFIL DE TUBO DE ALUMINIO

KY20027

PRECIO DE VENTA \$ + IVA.



ADAPTADORES DE BRONCE

SUPERIOR KY20028 \$ + IVA.

INFERIOR KY20029 \$ + IVA



PERFIL DE GANCHO DE ALUMINIO 3.55 MTS DE LARGO

KY20026 \$ + IVA



## STOUGHTON REFACCIONES Y SERVICIO MÉXICO, S.A. DE C.V.

BARRACUDA No. 9, PARQUE INDUSTRIAL CUAUTITLAN; CUAUTITLAN IZCALLI EDO. DE MEXICO, C.P. 54730

Tels. 01 (55) 58727850 / 58727829 / 58727964 / 26201766 [jmmartinez@stoughtonparts.mx](mailto:jmmartinez@stoughtonparts.mx)

### PARTES PARA ENCORTINADOS

---



#### PLACAS DE AJUSTE

KY20024-1 \$ + IVA



#### CINTO TENSOR

KY8623-026 DE 55 CM, C/GANCHO DE ALAMBRE \$ + IVA

KY8621-055970 DE 55 CM C/BROCHE Y GANCHO PLANO SST \$ + IVA



#### CAJA DE PLASTICO PARA CINTO TIPO ROLAND

KY20022-N \$ + IVA

## STOUGHTON REFACCIONES Y SERVICIO MÉXICO, S.A. DE C.V.

BARRACUDA No. 9, PARQUE INDUSTRIAL CUAUTITLAN; CUAUTITLAN IZCALLI EDO. DE MEXICO, C.P. 54730

Tels. 01 (55) 58727850 / 58727829 / 58727964 / 26201766 [jmmartinez@stoughtonparts.mx](mailto:jmmartinez@stoughtonparts.mx)

### PRODUCTOS PARA CONTROL DE FRIO

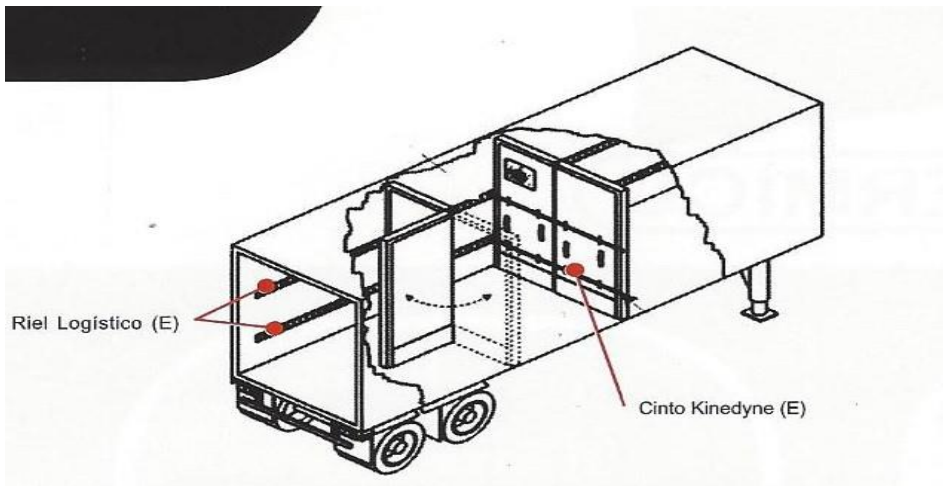

#### Chute o tiros de lona para interior de caja refrigerada.

No. De parte	Longitud	Precio en USD + VA
KD-35NSTD	35'	
KD-43NSTD	43'	
KD-45NSTD	45'	

**NOTA:** La recomendación es que la lona sea 5' mas corta que la longitud de la caja.



## **STOUGHTON REFACCIONES Y SERVICIO MÉXICO, S.A. DE C.V.**

BARRACUDA No. 9, PARQUE INDUSTRIAL CUAUTITLAN; CUAUTITLAN IZCALLI EDO. DE MEXICO, C.P. 54730

Tels. 01 (55) 58727850 / 58727829 / 58727964 / 26201766 [jmmartinez@stoughtonparts.mx](mailto:jmmartinez@stoughtonparts.mx)

### **PRODUCTOS PARA CONTROL DE FRIO**



**MAMPARA FLEXIBLE CON ROTOVENTILADOR  
Y TERMOSTATO**

**Precio Publico:\$ + IVA**

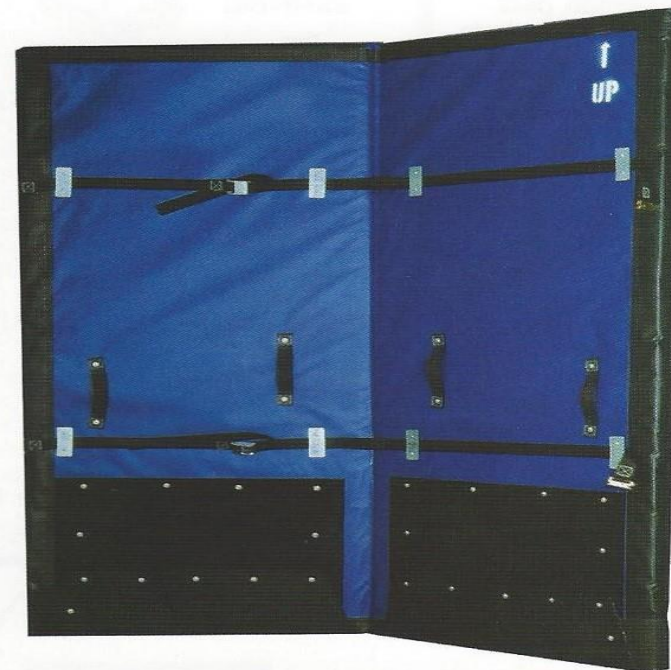

**DIVISOR TERMICO**

**MAMPARA FLEXIBLE CIEGA**

**Precio Publico:\$ + IVA.**



## **STOUGHTON REFACCIONES Y SERVICIO MÉXICO, S.A. DE C.V.**

BARRACUDA No. 9, PARQUE INDUSTRIAL CUAUTITLAN; CUAUTITLAN IZCALLI EDO. DE MEXICO, C.P. 54730

Tels. 01 (55) 58727850 / 58727829 / 58727964 / 26201766 [jmmartinez@stoughtonparts.mx](mailto:jmmartinez@stoughtonparts.mx)

### **PRODUCTOS OPARA CONTROL DE FRIO**

---



**CORTINAS HAWAIANAS O EL MATERIAL PARA  
REPONER LAS TIRAS TRANSPARENTES, DE 8" DE  
ANCHO, .080" ESPESOR, EN ROLLO DE 300' DE LARGO.**

**Precio Publico:\$ + IVA.**



**ROTOVENTILADOR CON CONTROL DE TEMPERATURA**

**Precio Publico:\$ USD + IVA.**



## **STOUGHTON REFACCIONES Y SERVICIO MÉXICO, S.A. DE C.V.**

BARRACUDA No. 9, PARQUE INDUSTRIAL CUAUTITLAN; CUAUTITLAN IZCALLI EDO. DE MEXICO, C.P. 54730  
Tels. 01 (55) 58727850 / 58727829 / 58727964 / 26201766 [jmmartinez@stoughtonparts.mx](mailto:jmmartinez@stoughtonparts.mx)

### **PRODUCTOS OPARA CONTROL DE FRIO**

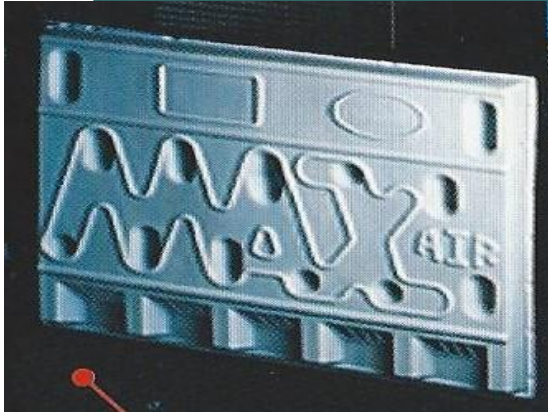

#### **KD542 PROTECTOR PLASTICO PARA THERMO.**

**Precio Publico:\$ + IVA.**

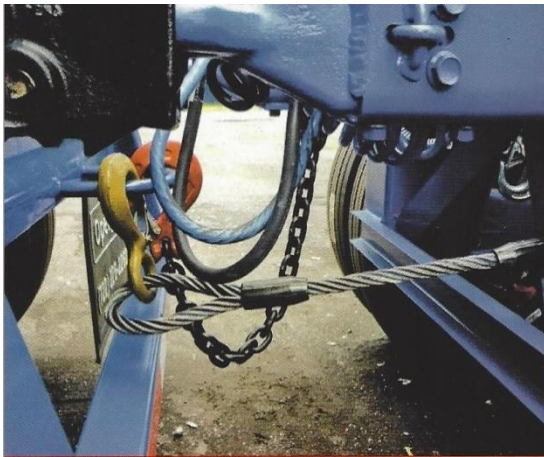

#### **CADENAS GRADO 80 Y ESTROBOS DE SEGURIDAD PEDIDOS POR LA NORMA NOM-035-2010.**

**EGCC1/2X1.2 Cadena de 1.20 mts, \$+ IVA.**

**EBGG3/4X1.2 Estrobo de 1.20 mts.\$ + IVA.**

## **STOUGHTON REFACCIONES Y SERVICIO MÉXICO, S.A. DE C.V.**

BARRACUDA No. 9, PARQUE INDUSTRIAL CUAUTITLAN; CUAUTITLAN IZCALLI EDO. DE MEXICO, C.P. 54730  
Tels. 01 (55) 58727850 / 58727829 / 58727964 / 26201766 [jmmartinez@stoughtonparts.mx](mailto:jmmartinez@stoughtonparts.mx)

### **PRODUCTOS PARA CONTROL DE CARGA**



**Precio Publico :\$ + IVA.**

**Precio Publico:\$ + IVA.**

**Precio Publico:\$ cotizar sobre pedido**



# STOUGHTON REFACCIONES Y SERVICIO MÉXICO, S.A. DE C.V.

BARRACUDA No. 9, PARQUE INDUSTRIAL CUAUTITLAN; CUAUTITLAN IZCALLI EDO. DE MEXICO, C.P. 54730  
Tels. 01 (55) 58727850 / 58727829 / 58727964 / 26201766 [jmmartinez@stoughtonparts.mx](mailto:jmmartinez@stoughtonparts.mx)

## PRODUCTOS PARA CONTROL DE CARGA

### "RIEL LOGISTICO"

Los rieles de acero son instalados en las paredes interiores del vehículo de transporte utilizando tornillos, remaches, o con soldadura.  
Los rieles proveen puntos múltiples de conexión para barras, cintos logísticos, "Terminal de Piso" y "Terminal para Madera".



**2019**  
**RIEL "E"**  
VERTICAL ACERO  
PINTADO



**2005**  
**RIEL "F"**  
VERTICAL/HORIZONTAL  
GALVANIZADO



**43002 "E"**  
HORIZONTAL  
PINTADO

Material: Acero de alta resistencia  
calibre 12  
Peso: 7,3 Kgs. (16,0 lbs.)  
Longitud: 3 mts (10 Ft.)



**43001 "E"**  
\*GALVANIZADO

Material: Acero Galvanizado de alta  
resistencia calibre 12  
Peso: 7,3 Kgs. (16,0 Lbs.)  
Longitud: 3 mts (10 Ft.)

### Precios Publico:

**43001:\$ + IVA.**

**43002:\$ + IVA.**

**2005: \$ + IVA.**

**2019: \$ + IVA.**

### BARRA ESTABILIZADORA

**CB1085**



Ajuste: desde 2,667 mm (90"- 105")  
Peso: 5.2 kg. (11.5 lbs.) Acero galv.  
Peso: 3.9 kg. (8.5 lbs.) Aluminio

Barra (CB1088) de Aluminio  
Estabilizadora con tacones de  
hule, son instaladas fácil y  
rapidamente en cualquier punto  
de las paredes de vehículo para  
la estabilizacion en los rieles  
firme y segura de cargas sin la  
necesidad de acero.  
Horizontal/Vertical

**Precio Publico: + IVA.**

## STOUGHTON REFACCIONES Y SERVICIO MÉXICO, S.A. DE C.V.

BARRACUDA No. 9, PARQUE INDUSTRIAL CUAUTITLAN; CUAUTITLAN IZCALLI EDO. DE MEXICO, C.P. 54730

Tels. 01 (55) 58727850 / 58727829 / 58727964 / 26201766 jmmartinez@stoughtonparts.mx

### PRODUCTOS PARA CONTROL DE CARGA

#### 1820-Estándar Soldable



Tensor de Acero Soldable standard  
Carga Limite 2,500 kg (5,500 Lbs)

#### 1820P2 Portátil



Tensor de Acero Portátil con 2 Tornillos  
Carga Limite 2,500 kg (5,500 Lbs)

#### 7820

##### Bajo Perfil



Tensor de Acero Soldable de Bajo Perfil  
Carga Limite 2,500 kg (5,500 Lbs)

#### 7820P2

##### Bajo Perfil



Tensor de Acero de Bajo Perfil con 2 Tornillos  
Carga Limite 2,500 kg (5,500 Lbs)

#### 3820



Tensor de Acero deslizable Standard  
Carga Limite 2,500 kg (5,500 Lbs)  
(para Guía 3606)

#### 1880 Fijador Atornillable 2"



Fijador Atornillable de 2" 10,000Lbs. Carga  
Limite 1,515 kg (3,335 Lbs)

Precio Publico:

18230: \$ + IVA.

1820P2:\$ + IVA.

7820: \$ + IVA.

7820P2:\$ + IVA.

3820: \$ + IVA.

1880: \$ + IVA.



## STOUGHTON REFACCIONES Y SERVICIO MÉXICO, S.A. DE C.V.

BARRACUDA No. 9, PARQUE INDUSTRIAL CUAUTITLAN; CUAUTITLAN IZCALLI EDO. DE MEXICO, C.P. 54730  
Tels. 01 (55) 58727850 / 58727829 / 58727964 / 26201766 [jmmartinez@stoughtonparts.mx](mailto:jmmartinez@stoughtonparts.mx)

### PRODUCTOS PARA CONTROL DE CARGA



**423021 BANDA DE 4" X 30' DE LARGO CON GANCHO PLANO.**

**Precio Publico:\$ + IVA.**



**3606 RIEL O GUIA DE ACERO, PARA USAR CON WINCHE 3820 TIENE 6' DE LARGO.**

**Precio Publico:\$ + IVA.**



**BARRAS TENSORAS O DE AJUSTE.**

**Precio Publico:**

**37030 Pintada: \$ + IVA.**

**37031 Cromada:\$ + IVA.**



## STOUGHTON REFACCIONES Y SERVICIO MÉXICO, S.A. DE C.V.

BARRACUDA No. 9, PARQUE INDUSTRIAL CUAUTITLAN; CUAUTITLAN IZCALLI EDO. DE MEXICO, C.P. 54730

Tels. 01 (55) 58727850 / 58727829 / 58727964 / 26201766 jmmartinez@stoughtonparts.mx

### PRODUCTOS DE ALUMINIO PARA TANQUES Y TOLVAS

*Cajas de aluminio multiusos.*

#### Caja Multiusos

**Ancho** 51 cm  
**Largo** 97 cm  
**Altura** 66 cm  
**Material** Aluminio

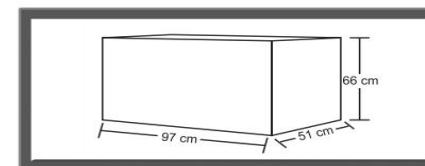

**Fabricación en medidas especiales**

1 Eje

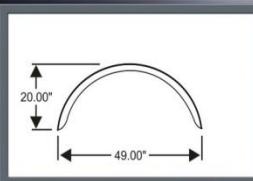
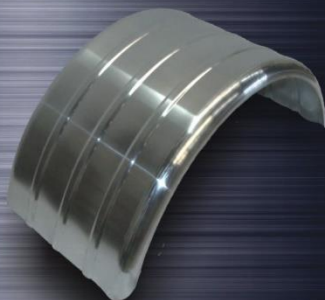

**Ancho** 24.750"  
**Largo** 49.00"  
**Altura** 20.00"  
**Desarrollo** 66.00"  
**Material** Aluminio 0.090"

**Salpicadera de un eje.  
\$ + IVA**

## STOUGHTON REFACCIONES Y SERVICIO MÉXICO, S.A. DE C.V.

BARRACUDA No. 9, PARQUE INDUSTRIAL CUAUTITLAN; CUAUTITLAN IZCALLI EDO. DE MEXICO, C.P. 54730  
Tels. 01 (55) 58727850 / 58727829 / 58727964 / 26201766 jmmartinez@stoughtonparts.mx

### PRODUCTOS DE ALUMINIO PARA TANQUES Y TOLVAS

**Delantero 2 Ejes**



<b>Ancho</b>	<b>24.750</b>
<b>Largo</b>	<b>127.00"</b>
<b>Altura</b>	<b>15.00"</b>
<b>Desarrollo</b>	<b>132.00"</b>
<b>Material</b>	<b>Aluminio 0.090"</b>

**Precio de venta:**  
**\$ + IVA**

**Delantero 3 Ejes**



<b>Ancho</b>	<b>24.750"</b>
<b>Largo</b>	<b>139.00"</b>
<b>Altura</b>	<b>15.00"</b>
<b>Desarrollo</b>	<b>132.00"</b>
<b>Material</b>	<b>Aluminio 0.090"</b>

**Precio de venta:**  
**\$ + IVA.**

## STOUGHTON REFACCIONES Y SERVICIO MÉXICO, S.A. DE C.V.

BARRACUDA No. 9, PARQUE INDUSTRIAL CUAUTITLAN; CUAUTITLAN IZCALLI EDO. DE MEXICO, C.P. 54730  
Tels. 01 (55) 58727850 / 58727829 / 58727964 / 26201766 [jmmartinez@stoughtonparts.mx](mailto:jmmartinez@stoughtonparts.mx)

### PRODUCTOS DE ALUMINIO PARA TANQUES Y TOLVAS

#### Trasero 2 Ejes

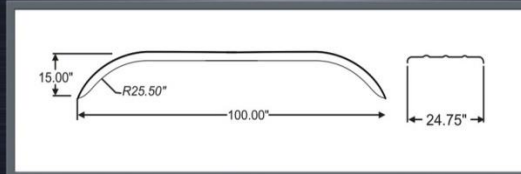
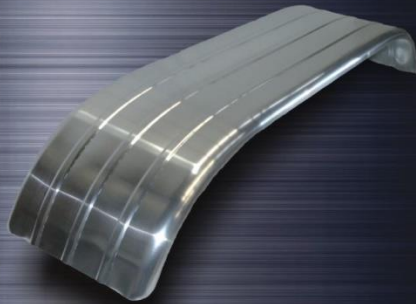

Ancho	24.750
Largo	100.00"
Altura	15.00"
Desarrollo	110.00"
Material	Aluminio 0.090"

**Precio de venta:**  
**\$ + IVA.**

#### Trasero 3 Ejes

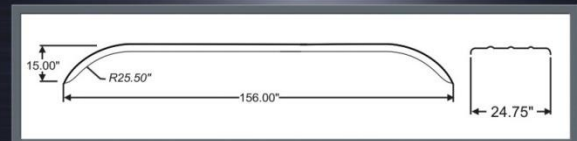
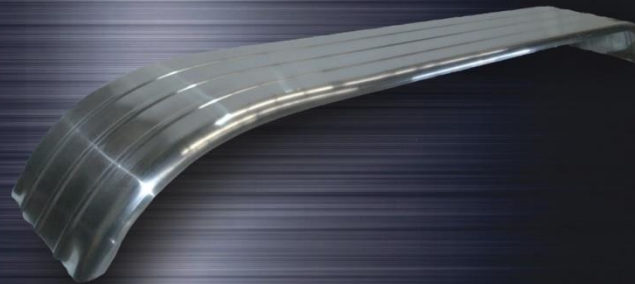

Ancho	24.750
Largo	156.00"
Altura	15.00"
Desarrollo	165.50"
Material	Aluminio 0.090"

**Precio de venta:**  
**\$ + IVA.**

**STOUGHTON REFACCIONES Y SERVICIO MÉXICO, S.A. DE C.V.**

BARRACUDA No. 9, PARQUE INDUSTRIAL CUAUTITLAN; CUAUTITLAN IZCALLI EDO. DE MEXICO, C.P. 54730  
Tels. 01 (55) 58727850 / 58727829 / 58727964 / 26201766 jmmartinez@stoughtonparts.mx

**PRODUCTOS DE ALUMINIO PARA TANQUES Y TOLVAS**

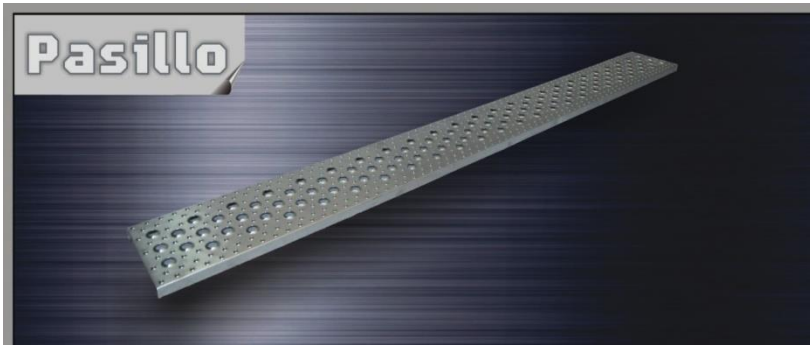
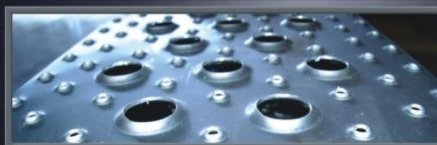
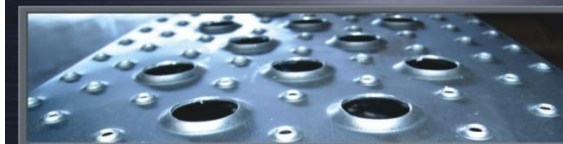
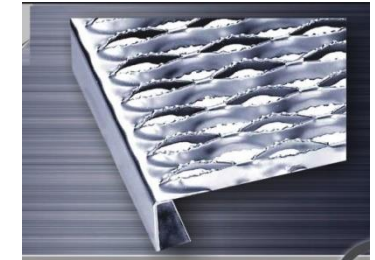
 <p><b>Pasillo</b></p>	 <table border="0"> <tr> <td><b>Ancho</b></td> <td><b>12"</b></td> </tr> <tr> <td><b>Largo</b></td> <td><b>120"</b></td> </tr> <tr> <td><b>Altura</b></td> <td><b>1,1/2"</b></td> </tr> <tr> <td><b>Material</b></td> <td><b>Aluminio</b></td> </tr> </table>	<b>Ancho</b>	<b>12"</b>	<b>Largo</b>	<b>120"</b>	<b>Altura</b>	<b>1,1/2"</b>	<b>Material</b>	<b>Aluminio</b>	<p><b>Precio de venta:</b> <b>\$00.00 USD + IVA.</b></p>		
<b>Ancho</b>	<b>12"</b>											
<b>Largo</b>	<b>120"</b>											
<b>Altura</b>	<b>1,1/2"</b>											
<b>Material</b>	<b>Aluminio</b>											
	 <table border="0"> <tr> <td><b>Ancho</b></td> <td><b>10"</b></td> </tr> <tr> <td><b>Largo</b></td> <td><b>120"</b></td> </tr> <tr> <td><b>Altura</b></td> <td><b>1,1/2"</b></td> </tr> <tr> <td><b>Material</b></td> <td><b>Aluminio</b></td> </tr> </table>	<b>Ancho</b>	<b>10"</b>	<b>Largo</b>	<b>120"</b>	<b>Altura</b>	<b>1,1/2"</b>	<b>Material</b>	<b>Aluminio</b>	<p><b>Precio e venta:</b> <b>\$00.00 USD + IVA.</b></p>		
<b>Ancho</b>	<b>10"</b>											
<b>Largo</b>	<b>120"</b>											
<b>Altura</b>	<b>1,1/2"</b>											
<b>Material</b>	<b>Aluminio</b>											
	<table border="0"> <tr> <td colspan="2"><b>Nuevo - Diente de Tiburón</b></td> </tr> <tr> <td><b>Ancho</b></td> <td><b>12"</b></td> </tr> <tr> <td><b>Largo</b></td> <td><b>120"</b></td> </tr> <tr> <td><b>Altura</b></td> <td><b>1,1/2"</b></td> </tr> <tr> <td><b>Material</b></td> <td><b>Aluminio</b></td> </tr> </table>	<b>Nuevo - Diente de Tiburón</b>		<b>Ancho</b>	<b>12"</b>	<b>Largo</b>	<b>120"</b>	<b>Altura</b>	<b>1,1/2"</b>	<b>Material</b>	<b>Aluminio</b>	<p><b>Precio de venta:</b> <b>\$00.00 USD + IVA.</b></p>
<b>Nuevo - Diente de Tiburón</b>												
<b>Ancho</b>	<b>12"</b>											
<b>Largo</b>	<b>120"</b>											
<b>Altura</b>	<b>1,1/2"</b>											
<b>Material</b>	<b>Aluminio</b>											





## **STOUGHTON REFACCIONES Y SERVICIO MÉXICO, S.A. DE C.V.**

BARRACUDA No. 9, PARQUE INDUSTRIAL CUAUTITLAN; CUAUTITLAN IZCALLI EDO. DE MEXICO, C.P. 54730  
Tels. 01 (55) 58727850 / 58727829 / 58727964 / 26201766 [jmmartinez@stoughtonparts.mx](mailto:jmmartinez@stoughtonparts.mx)

### **PRODUCTOS PARA TANQUES TAPAS TORIESFÉRICAS**

---



**Rangos en las medidas de fabricación.**

**Diámetros: de 26" a 119".**

**Altura: de 5" a 33".**

**Ceja: desde 3"**

**Calibres: de 3/16" a 5/8"**

**Estos productos pueden ser manufacturados en acero al carbón y acero inoxidable.**

**Se fabrican sobre pedido, previa entrega del plano por parte del cliente.**

## **STOUGHTON REFACCIONES Y SERVICIO MÉXICO, S.A. DE C.V.**

BARRACUDA No. 9, PARQUE INDUSTRIAL CUAUTITLAN; CUAUTITLAN IZCALLI EDO. DE MEXICO, C.P. 54730

Tels. 01 (55) 58727850 / 58727829 / 58727964 / 26201766 [jmmartinez@stoughtonparts.mx](mailto:jmmartinez@stoughtonparts.mx)

### **TIE DOWN D-RING**

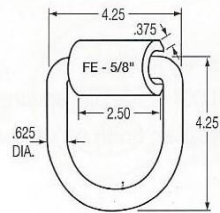

#### **FLT982-00271 D-RING**

**8,000 LBS DE CAPACIDAD DE TRABAJO  
24,000 ROMPIMIENTO A LA TENSIÓN.**

**Precio Publico:\$ USD + IVA.**

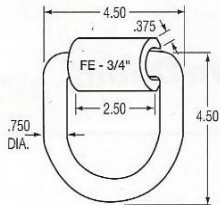

#### **FLT982-00272 D-RING.**

**10,000 CAPACIDAD DE TRABAJO.  
30,000 LBS ROMPIMIENTO A LA TENSIÓN.**

**Precio Publico:\$ USD + IVA.**

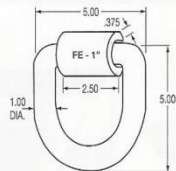

#### **FLT982-00273 D-RING**

**16,000 LBS CAPACIDAD DE TRABAJO.  
48,000 ROMPIMIENTO A LA TENSIÓN.**

**Precio Publico: \$ + IVA.**

## **STOUGHTON REFACCIONES Y SERVICIO MÉXICO, S.A. DE C.V.**

BARRACUDA No. 9, PARQUE INDUSTRIAL CUAUTITLAN; CUAUTITLAN IZCALLI EDO. DE MEXICO, C.P. 54730

Tels. 01 (55) 58727850 / 58727829 / 58727964 / 26201766 [jmmartinez@stoughtonparts.mx](mailto:jmmartinez@stoughtonparts.mx)

### **PERFILES DE SERVICIO LIGERO**

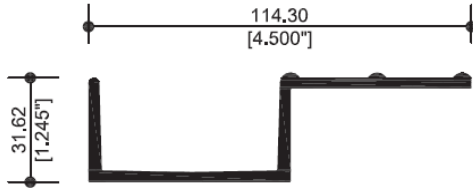

**Borda superior servicio ligero.**

**Precio Publico:\$ 00.00 USD + IVA.**

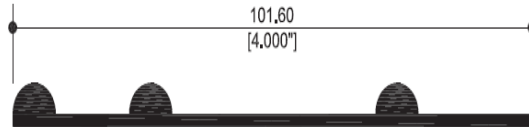

**Moldura aparente, de 4", construida en aluminio.**

**En largo de 14.63 mts..**

**Precio Publico:\$00.00 USD + IVA.**

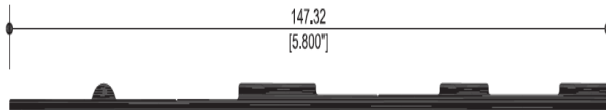

**Moldura aparente de 5.8", construida en aluminio.**

**En largo de 14.63 mts.**

**Precio Publico: \$00.00 + IVA.**





## **STOUGHTON REFACCIONES Y SERVICIO MÉXICO, S.A. DE C.V.**

BARRACUDA No. 9, PARQUE INDUSTRIAL CUAUTITLAN; CUAUTITLAN IZCALLI EDO. DE MEXICO, C.P. 54730  
Tels. 01 (55) 58727850 / 58727829 / 58727964 / 26201766 [jmmartinez@stoughtonparts.mx](mailto:jmmartinez@stoughtonparts.mx)

### **PRODUCTOS PARA ARMADO DE CARROCERÍAS**

---

- |                         |  |
|-------------------------|--|
| <b>LAM-BLWCOIL-C19</b>  | <b>Lamina de aluminio, blanco wash, calibre 19, de “de ancho, con cubierta de PVC y un peso por kilo de<br/>Precio Publico:\$ 00.00 USD + IVA.</b> |
| <b>TOL-3003H16-COIL</b> | <b>Toldo de aluminio natural, calibre 19, de 103” de ancho.<br/>Precio Publico:\$00.00 USD + IVA.</b>  |
| <b>RLF-14</b>           | <b>Riel logístico galvanizado, calibre 14, de 3.05 mts.<br/>Precio Publico: \$00.00 + IVA.</b>   |
| <b>STB060259</b>        | <b>Liner para toldo, embozado, de .060” espesor, 2.59 mts ancho.<br/>Precio Publico \$00.00 USD + IVA/ PIE LINEAL.</b>                             |
| <b>SIK221-521 Y 522</b> | <b>Sellador de poliuretano SIKA, en tubo de 300 ml, colores blanco (521) , gris (522) y negro (523).</b>   |



## **STOUGHTON REFACCIONES Y SERVICIO MÉXICO, S.A. DE C.V.**

BARRACUDA No. 9, PARQUE INDUSTRIAL CUAUTITLAN; CUAUTITLAN IZCALLI EDO. DE MEXICO, C.P. 54730

Tels. 01 (55) 58727850 / 58727829 / 58727964 / 26201766 [jmmartinez@stoughtonparts.mx](mailto:jmmartinez@stoughtonparts.mx)

### **PRODUCTOS PARA ARMADO DE CARROCERÍAS**

---

**DOR3-20** Panel para puerta de  $\frac{3}{4}$ " x 4' x 9', aluminio blanco wash cara exterior, aluminio natural cara interior, con cubierta de PVC.

**Precio Publico:\$ 00.00 USD + IVA.**

**04-85221-000-50** Gasket de 2 labios, dos durezas, color gris, para panel de  $\frac{3}{4}$ ", en 14' de largo.

**Precio Publico:\$00.00 USD + IVA.**

**Remache de golpe, de aluminio blando, en medidas : $\frac{3}{16}$ x $\frac{1}{2}$ ;  $\frac{3}{16}$  x  $\frac{3}{8}$ ;  $\frac{3}{16}$  x  $\frac{5}{8}$ ;  $\frac{3}{16}$  x  $\frac{3}{4}$ ;  $\frac{3}{16}$  x 1.**

**Precio por kilo: \$00.00 + IVA.**



**BFSR-3** Bisagra de acero, con albardón y perno, de 3" de ancho

**Precio Publico: \$00.00 USD + IVA.**



## **STOUGHTON REFACCIONES Y SERVICIO MÉXICO, S.A. DE C.V.**

BARRACUDA No. 9, PARQUE INDUSTRIAL CUAUTITLAN; CUAUTITLAN IZCALLI EDO. DE MEXICO, C.P. 54730  
Tels. 01 (55) 58727850 / 58727829 / 58727964 / 26201766 [jmmartinez@stoughtonparts.mx](mailto:jmmartinez@stoughtonparts.mx)

### **PRODUCTO PARA ARMADO DE CARROCERÍAS**

---

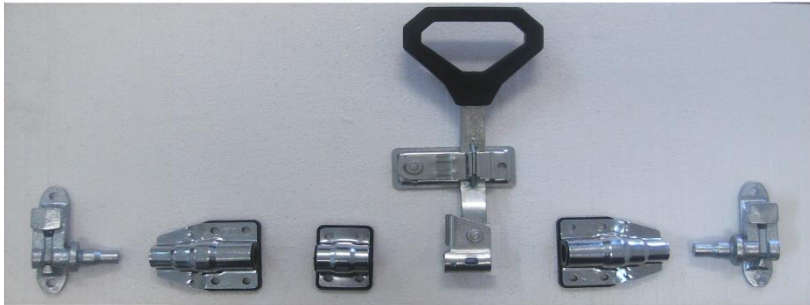

**Cierre de maneta de  $\frac{3}{4}$ , en acero galvanizado, sin tubo.**

**Precio Publico: \$00.00 USD + IVA.**



**BPG-12 Bisagra de acero galvanizado, de 2" x 12".**

**Precio Publico:\$00.00 USD + IVA.**